

SURFACE TOTALE : 93.07 m² • SURFACE HABITABLE : 119.22 m² • ÉTAGES : 4 • PIÈCES : 13

▼ Rez-de-chaussée

SURFACE TOTALE : 11.93 m² • SURFACE HABITABLE : 16.68 m² • PIÈCES : 2

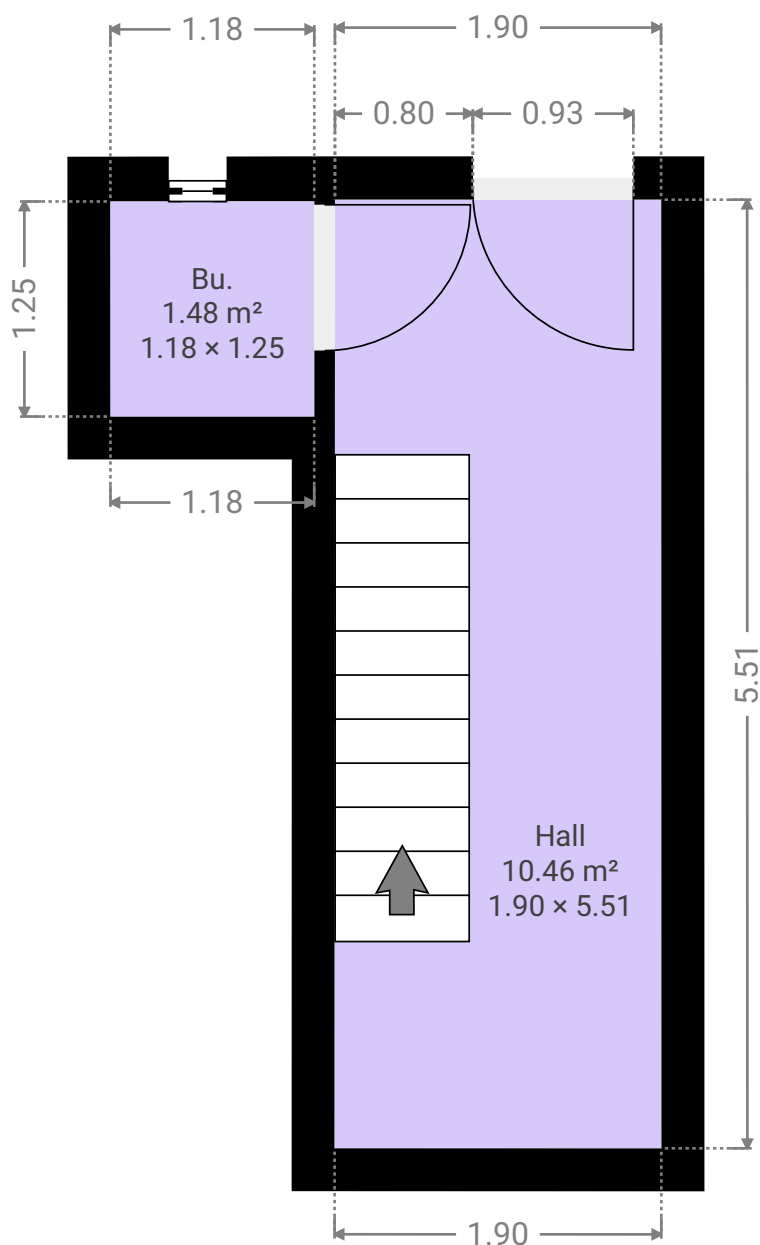

CE PLAN EST FOURNI EN L'ÉTAT SANS GARANTIE D'AUCUNE SORTIE. SENSOPIA N'ACCORDE AUCUNE GARANTIE, Y COMPRIS, SANS S'Y LIMITER, DES GARANTIES QUANT À LA QUALITÉ ET À LA PRÉCISION DES DIMENSIONS.

0.0 0.5 1.0 1.5 2.0m
1:44

Page 1/11

▼ Bu. Rez-de-chaussée

LARGEUR : 1.25 m • LONGUEUR : 1.18 m
SURFACE : 1.48 m² • PÉRIMÈTRE : 4.87 m

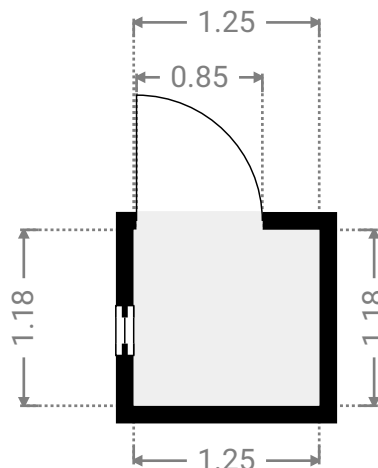
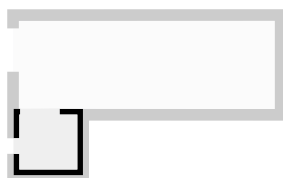

▼ Hall Rez-de-chaussée

LARGEUR : 5.51 m • LONGUEUR : 1.90 m
SURFACE : 10.46 m² • PÉRIMÈTRE : 14.82 m

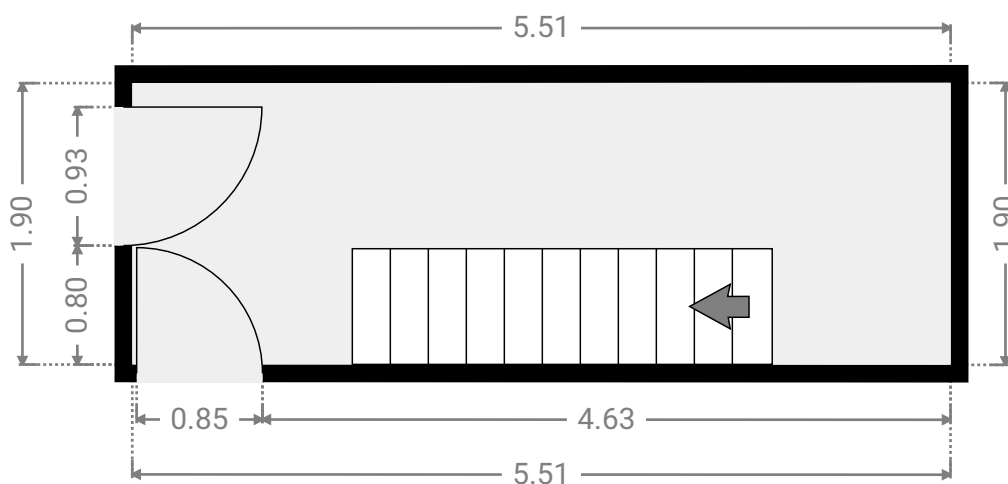

SURFACE TOTALE : 93.07 m² • SURFACE HABITABLE : 119.22 m² • ÉTAGES : 4 • PIÈCES : 13

▼ 1er étage

SURFACE TOTALE : 30.91 m² • SURFACE HABITABLE : 39.42 m² • PIÈCES : 5

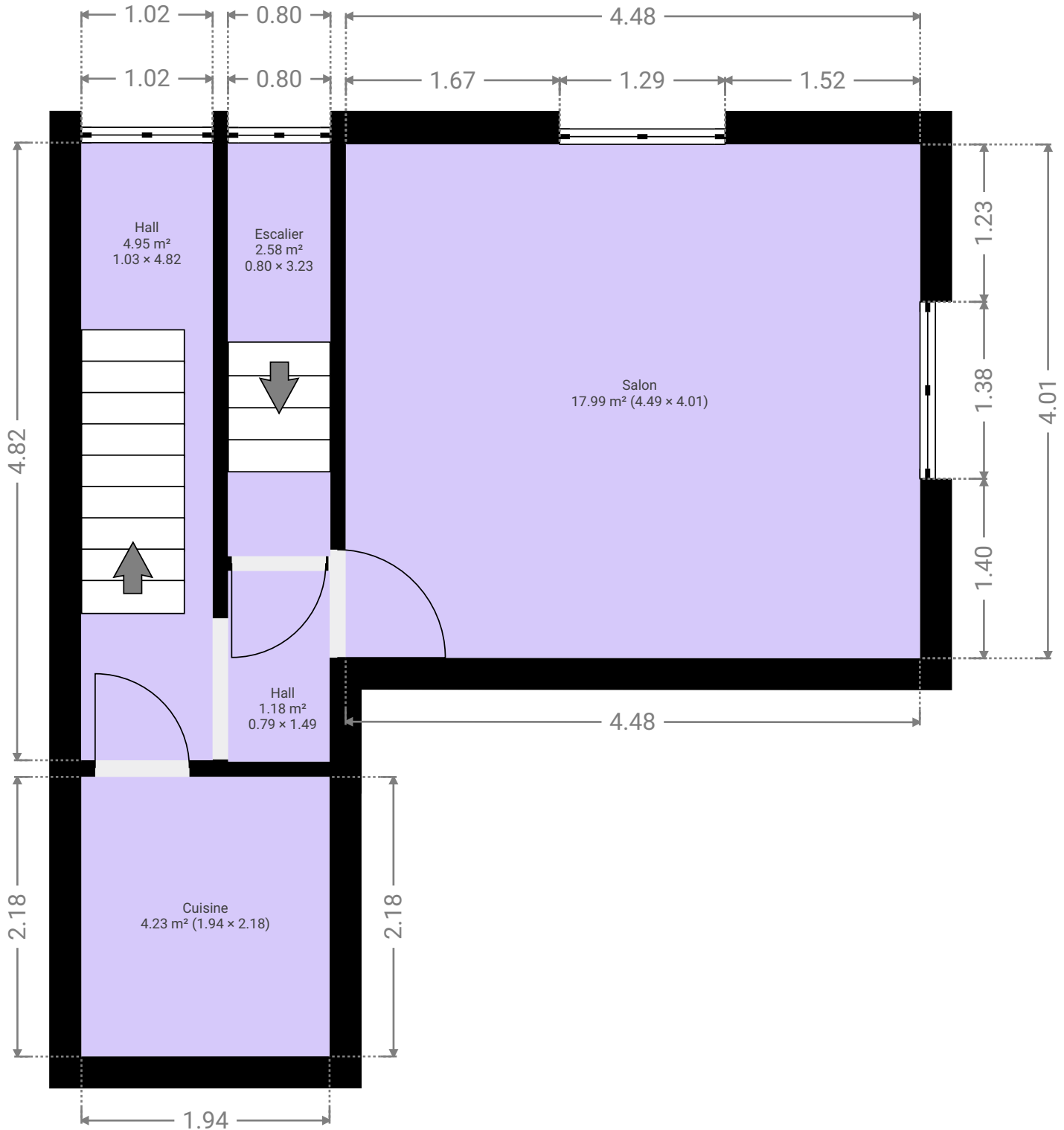

CE PLAN EST FOURNI EN L'ÉTAT SANS GARANTIE D'AUCUNE SORTIE. SENSOPIA N'ACCORDE AUCUNE GARANTIE, Y COMPRIS, SANS S'Y LIMITER, DES GARANTIES QUANT À LA QUALITÉ ET À LA PRÉCISION DES DIMENSIONS.

0.0 0.5 1.0 1.5 2.0m 1:44

Page 3/11

SURFACE TOTALE : 93.07 m² • SURFACE HABITABLE : 119.22 m² • ÉTAGES : 4 • PIÈCES : 13

▼ Cuisine 1er étage

LARGEUR : 2.18 m • LONGUEUR : 1.94 m
SURFACE : 4.23 m² • PÉRIMÈTRE : 8.24 m

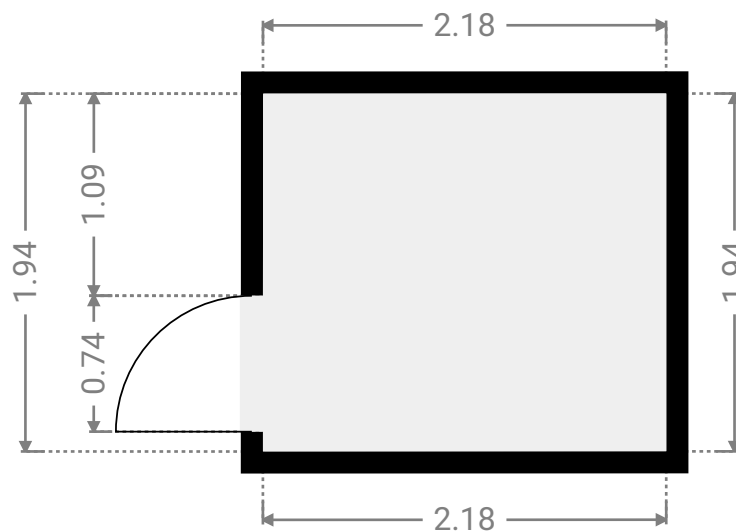
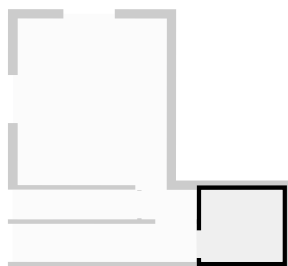

▼ Escalier 1er étage

LARGEUR : 3.23 m • LONGUEUR : 0.80 m
SURFACE : 2.58 m² • PÉRIMÈTRE : 8.06 m

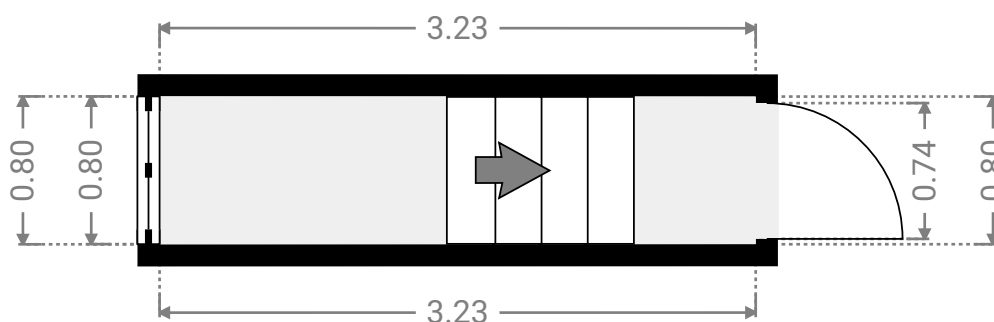
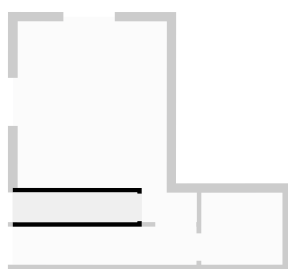

CE PLAN EST FOURNI EN L'ÉTAT SANS GARANTIE D'AUCUNE SORTIE. SENSOPIA N'ACCORDE AUCUNE GARANTIE, Y COMPRIS, SANS S'Y LIMITER, DES GARANTIES QUANT À LA QUALITÉ ET À LA PRÉCISION DES DIMENSIONS.

0.0 0.5 1.0 1.5 2.0m
1:41

Page 4/11

SURFACE TOTALE : 93.07 m² • SURFACE HABITABLE : 119.22 m² • ÉTAGES : 4 • PIÈCES : 13

▼ Hall 1er étage

LARGEUR : 1.49 m • LONGUEUR : 0.79 m
SURFACE : 1.18 m² • PÉRIMÈTRE : 4.56 m

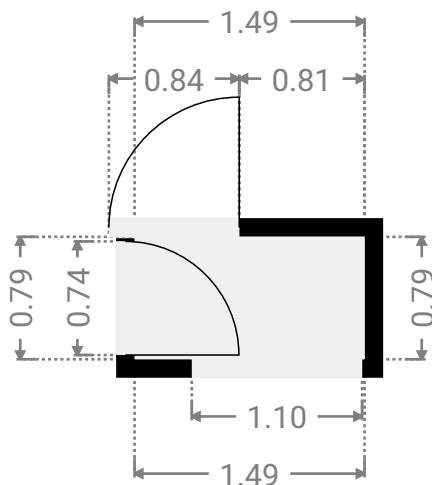
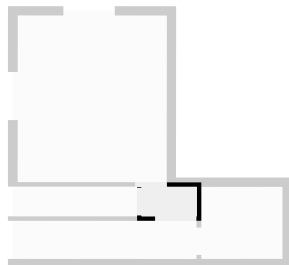

▼ Hall 1er étage

LARGEUR : 4.82 m • LONGUEUR : 1.03 m
SURFACE : 4.95 m² • PÉRIMÈTRE : 11.70 m

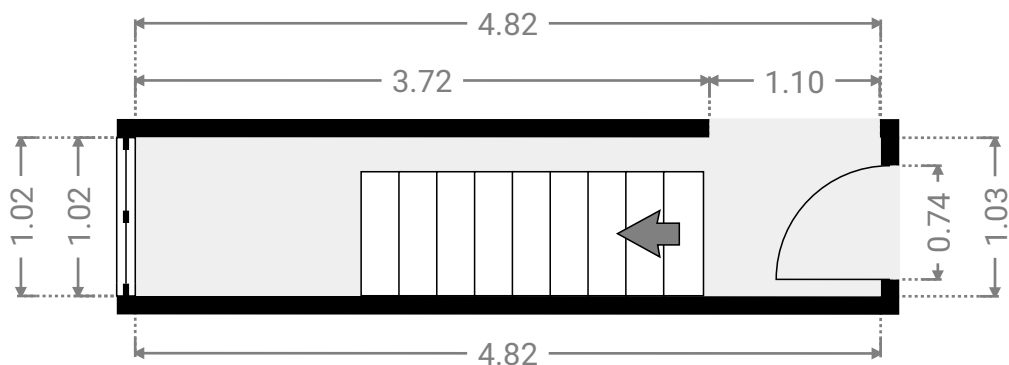
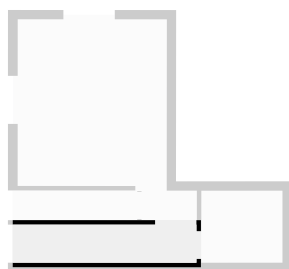

CE PLAN EST FOURNI EN L'ÉTAT SANS GARANTIE D'AUCUNE SORTIE. SENSOPIA N'ACCORDE AUCUNE GARANTIE, Y COMPRIS, SANS S'Y LIMITER, DES GARANTIES QUANT À LA QUALITÉ ET À LA PRÉCISION DES DIMENSIONS.

0.0 0.5 1.0 1.5 2.0m
1:49

Page 5/11

▼ Salon 1er étage

LARGEUR : 4.01 m • LONGUEUR : 4.49 m
SURFACE : 17.99 m² • PÉRIMÈTRE : 16.99 m

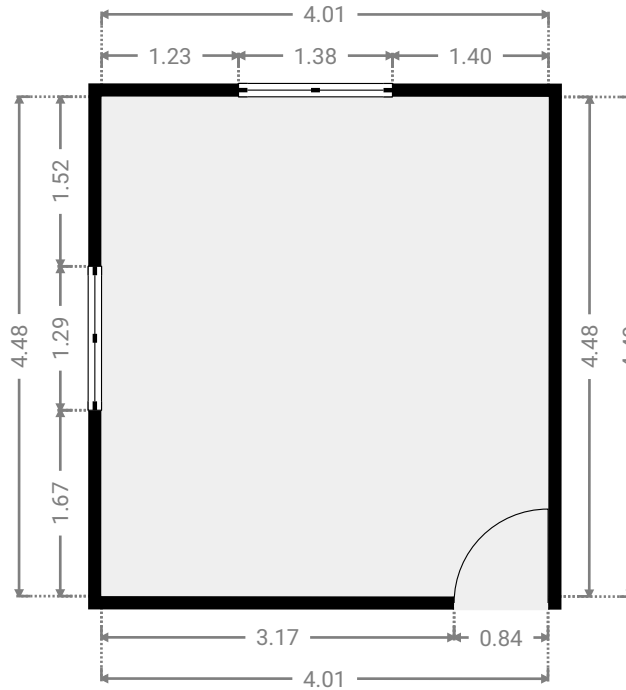
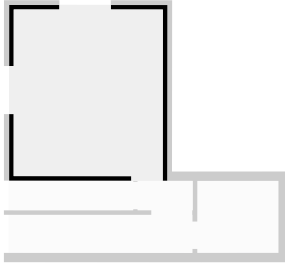

SURFACE TOTALE : 93.07 m² • SURFACE HABITABLE : 119.22 m² • ÉTAGES : 4 • PIÈCES : 13

▼ 2e étage

SURFACE TOTALE : 25.34 m² • SURFACE HABITABLE : 32.12 m² • PIÈCES : 4

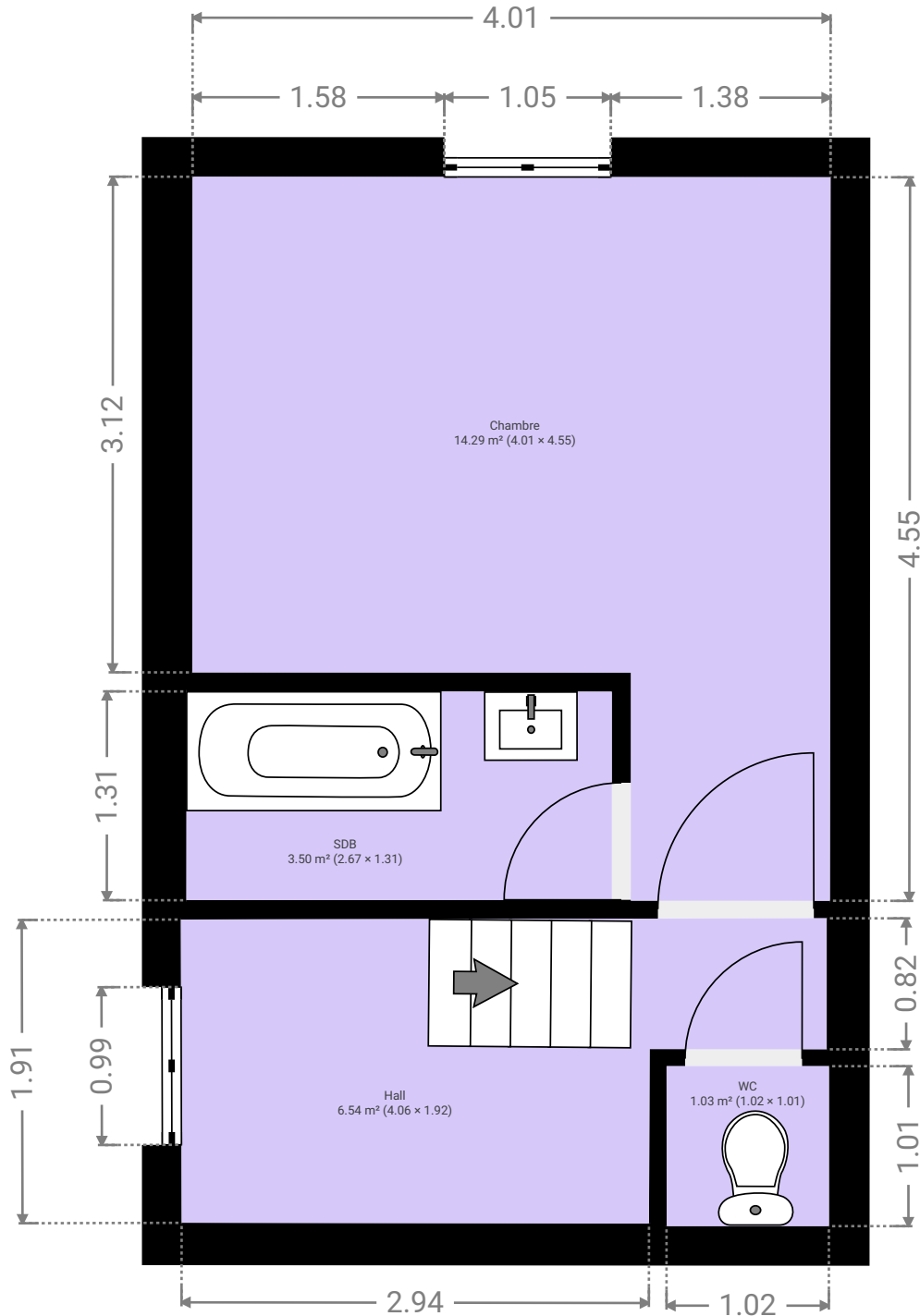

CE PLAN EST FOURNI EN L'ETAT SANS GARANTIE D'AUCUNE SORTE. SENSOPIA N'ACCORDE AUCUNE GARANTIE, Y COMPRIS, SANS S'Y LIMITER, DES GARANTIES QUANT À LA QUALITE ET À LA PRÉCISION DES DIMENSIONS.

0.0 0.5 1.0 1.5 2.0m 1:44

Page 7/11

SURFACE TOTALE : 93.07 m² • SURFACE HABITABLE : 119.22 m² • ÉTAGES : 4 • PIÈCES : 13

▼ Chambre 2e étage

LARGEUR : 4.01 m • LONGUEUR : 4.55 m
SURFACE : 14.29 m² • PÉRIMÈTRE : 17.12 m

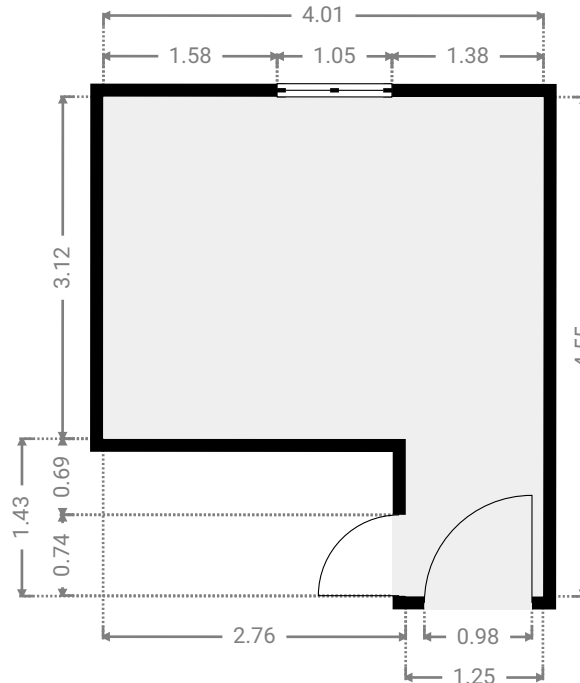
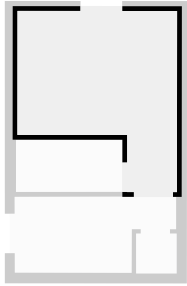

▼ Hall 2e étage

LARGEUR : 4.06 m • LONGUEUR : 1.92 m
SURFACE : 6.54 m² • PÉRIMÈTRE : 11.94 m

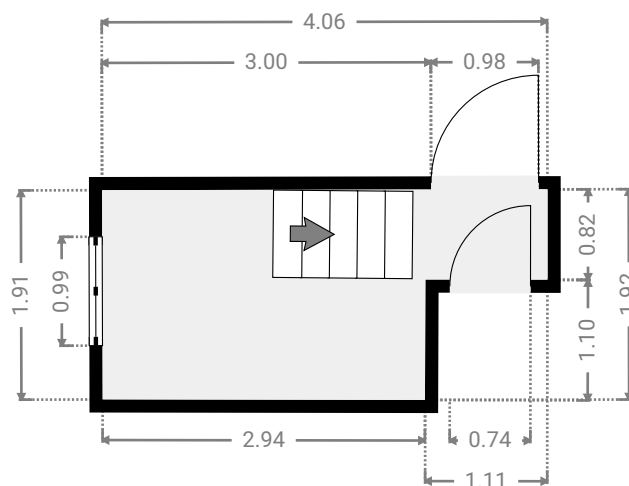
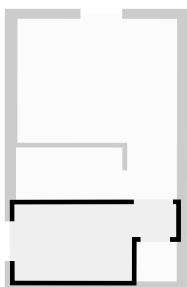

CE PLAN EST FOURNI EN L'ÉTAT SANS GARANTIE D'AUCUNE SORTIE. SENSOPIA N'ACCORDE AUCUNE GARANTIE, Y COMPRIS, SANS S'Y LIMITER, DES GARANTIES QUANT À LA QUALITÉ ET À LA PRÉCISION DES DIMENSIONS.

0 1 2 3m

1:69
Page 8/11

SURFACE TOTALE : 93.07 m² • SURFACE HABITABLE : 119.22 m² • ÉTAGES : 4 • PIÈCES : 13

▼ SDB 2e étage

LARGEUR : 2.67 m • LONGUEUR : 1.31 m
SURFACE : 3.50 m² • PÉRIMÈTRE : 7.97 m

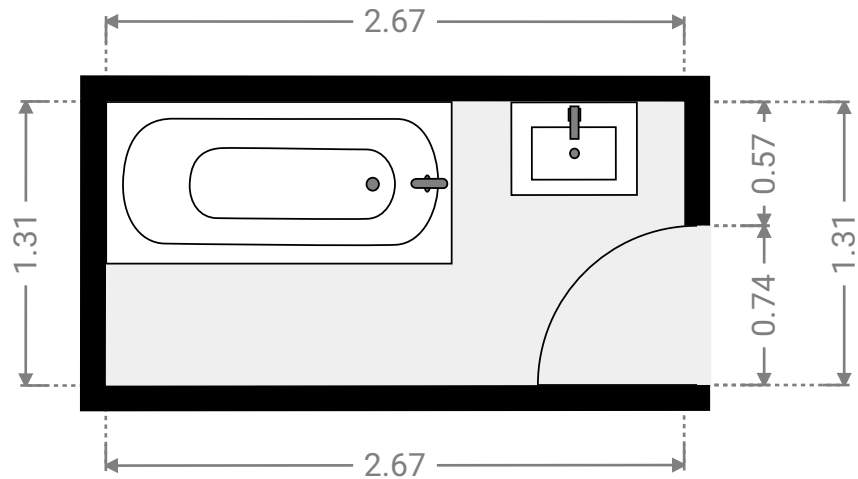
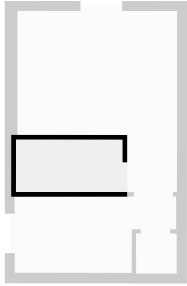

▼ WC 2e étage

LARGEUR : 1.02 m • LONGUEUR : 1.01 m
SURFACE : 1.03 m² • PÉRIMÈTRE : 4.05 m

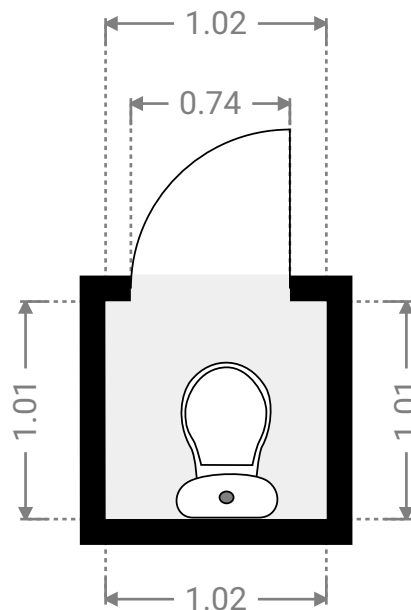
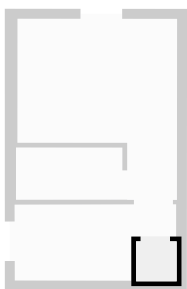

CE PLAN EST FOURNI EN L'ÉTAT SANS GARANTIE D'AUCUNE SORTIE. SENSOPIA N'ACCORDE AUCUNE GARANTIE, Y COMPRIS, SANS S'Y LIMITER, DES GARANTIES QUANT À LA QUALITÉ ET À LA PRÉCISION DES DIMENSIONS.

0.0 0.5 1.0 1.5m
1:35

Page 9/11

SURFACE TOTALE : 93.07 m² • SURFACE HABITABLE : 119.22 m² • ÉTAGES : 4 • PIÈCES : 13

▼ Sous-sol

SURFACE TOTALE : 24.89 m² • SURFACE HABITABLE : 31.00 m² • PIÈCES : 2

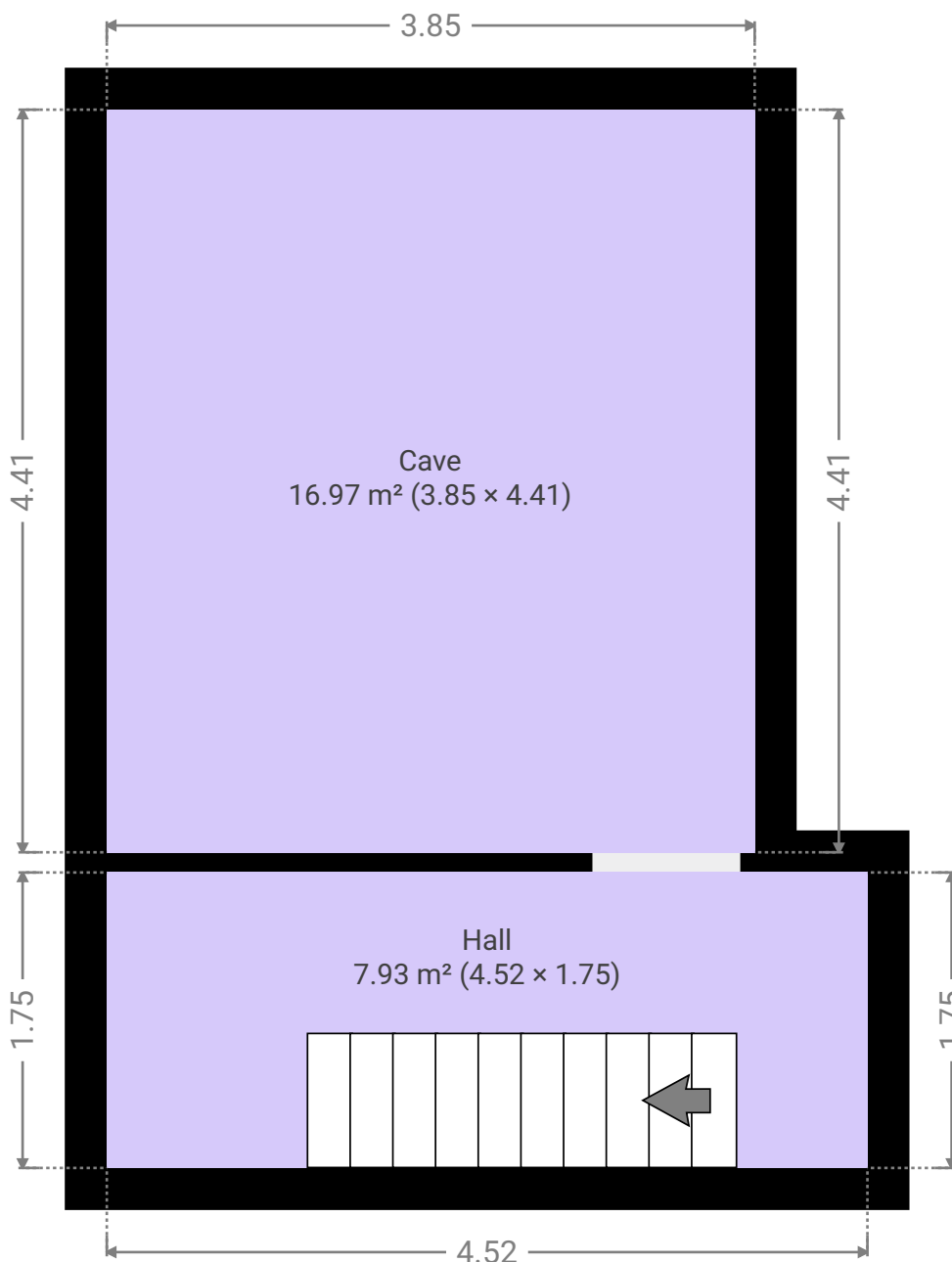

CE PLAN EST FOURNI EN L'ÉTAT SANS GARANTIE D'AUCUNE SORT. SENSOPIA N'ACCORDE AUCUNE GARANTIE, Y COMPRIS, SANS S'Y LIMITER, DES GARANTIES QUANT À LA QUALITÉ ET À LA PRÉCISION DES DIMENSIONS.

0.0 0.5 1.0 1.5 2.0m
1:44

Page 10/11

▼ Cave Sous-sol

LARGEUR : 4.41 m • LONGUEUR : 3.85 m
SURFACE : 16.97 m² • PÉRIMÈTRE : 16.52 m

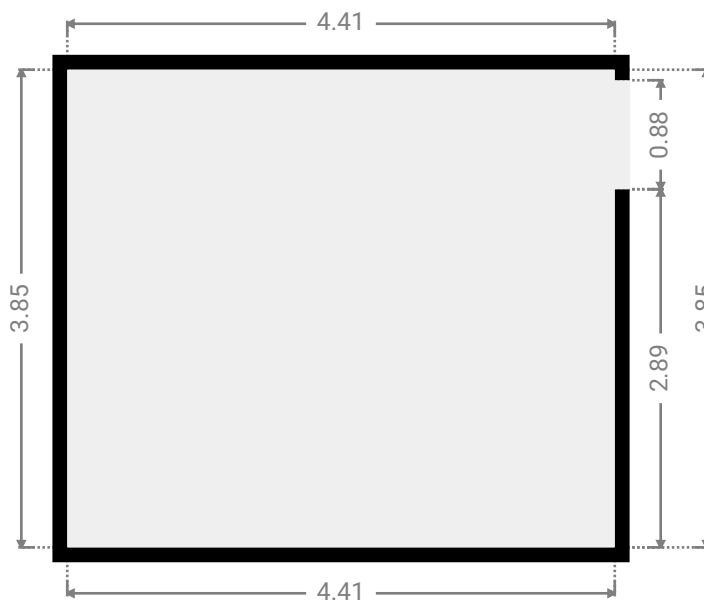
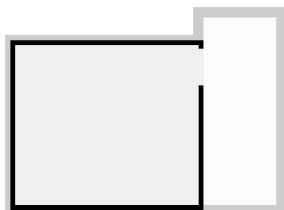

▼ Hall Sous-sol

LARGEUR : 1.75 m • LONGUEUR : 4.52 m
SURFACE : 7.93 m² • PÉRIMÈTRE : 12.55 m

