

SURFACE TOTALE : 87.00 m<sup>2</sup> • SURFACE HABITABLE : 79.61 m<sup>2</sup> • ÉTAGES : 1 • PIÈCES : 8

## ▼ 1er étage

SURFACE TOTALE : 87.00 m<sup>2</sup> • SURFACE HABITABLE : 79.61 m<sup>2</sup> • PIÈCES : 8

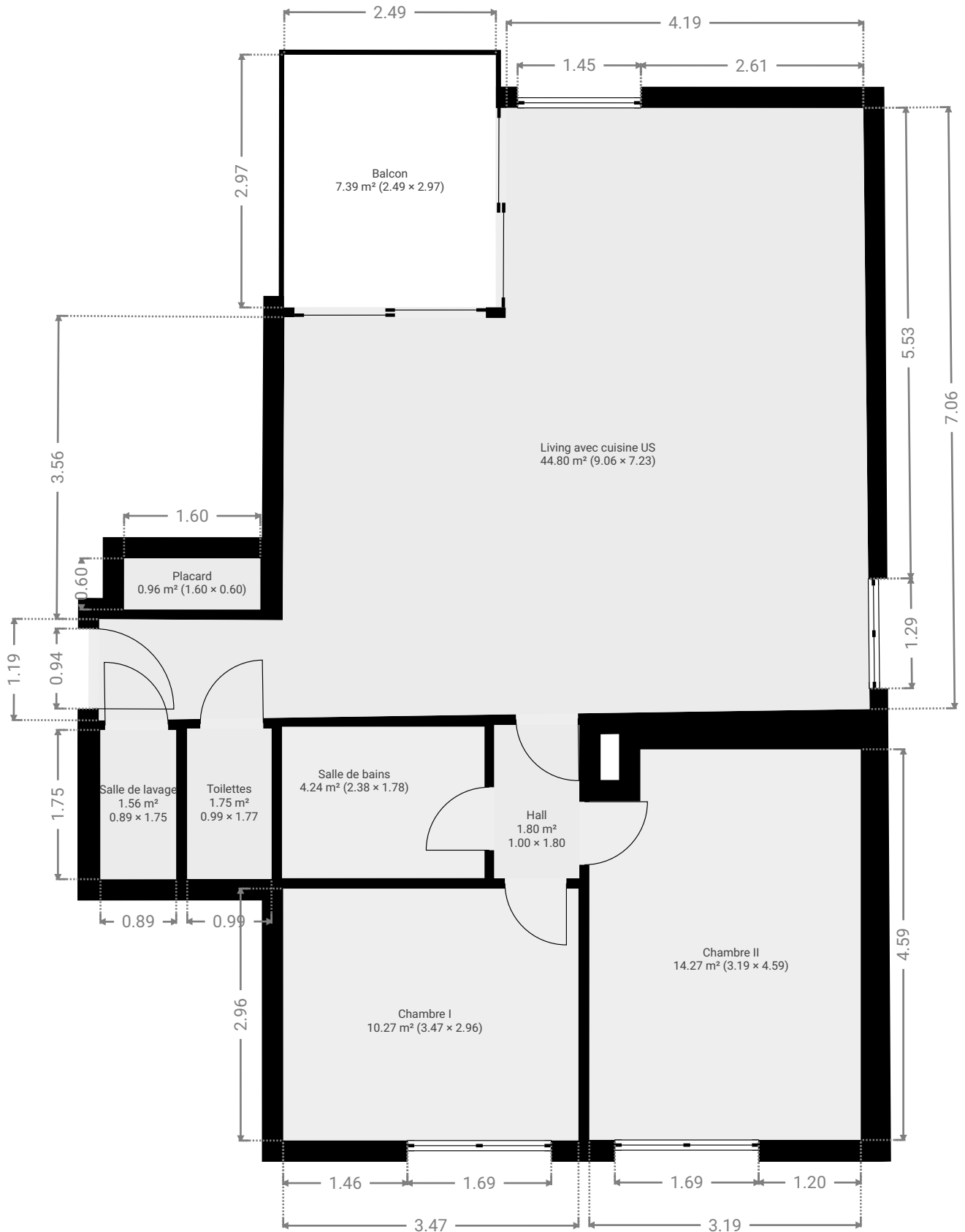

CE PLAN EST FOURNI EN L'ETAT SANS GARANTIE D'AUCUNE SORTE. SENSOPIA N'ACCORDE AUCUNE GARANTIE, Y COMPRIS, SANS S'Y LIMITER, DES GARANTIES QUANT À LA QUALITE ET À LA PRÉCISION DES DIMENSIONS.

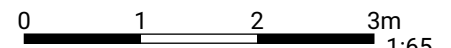

1:65  
Page 1/6

SURFACE TOTALE : 87.00 m<sup>2</sup> • SURFACE HABITABLE : 79.61 m<sup>2</sup> • ÉTAGES : 1 • PIÈCES : 8

## ▼ Chambre I 1er étage

LARGEUR : 2.96 m • LONGUEUR : 3.47 m  
SURFACE : 10.27 m<sup>2</sup> • PÉRIMÈTRE : 12.86 m

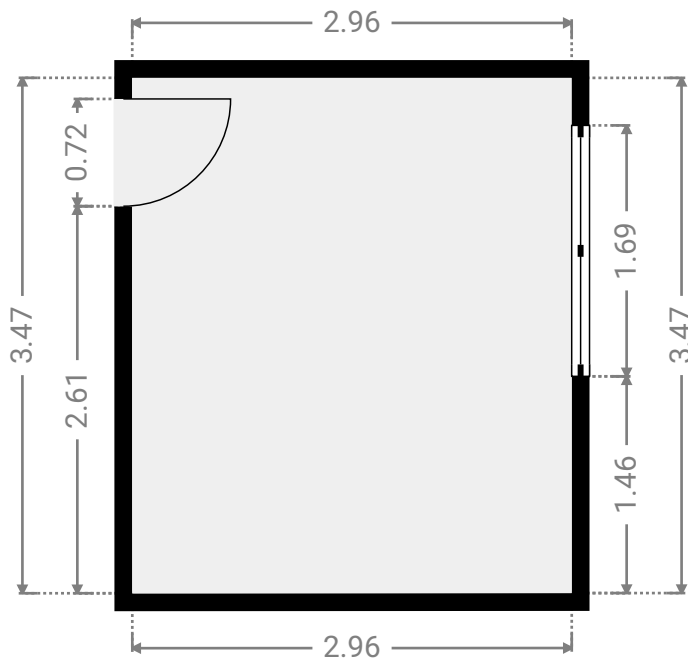
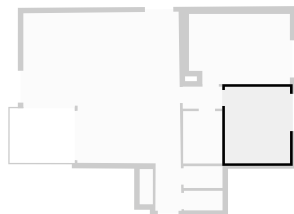

## ▼ Chambre II 1er étage

LARGEUR : 4.59 m • LONGUEUR : 3.19 m  
SURFACE : 14.27 m<sup>2</sup> • PÉRIMÈTRE : 15.56 m

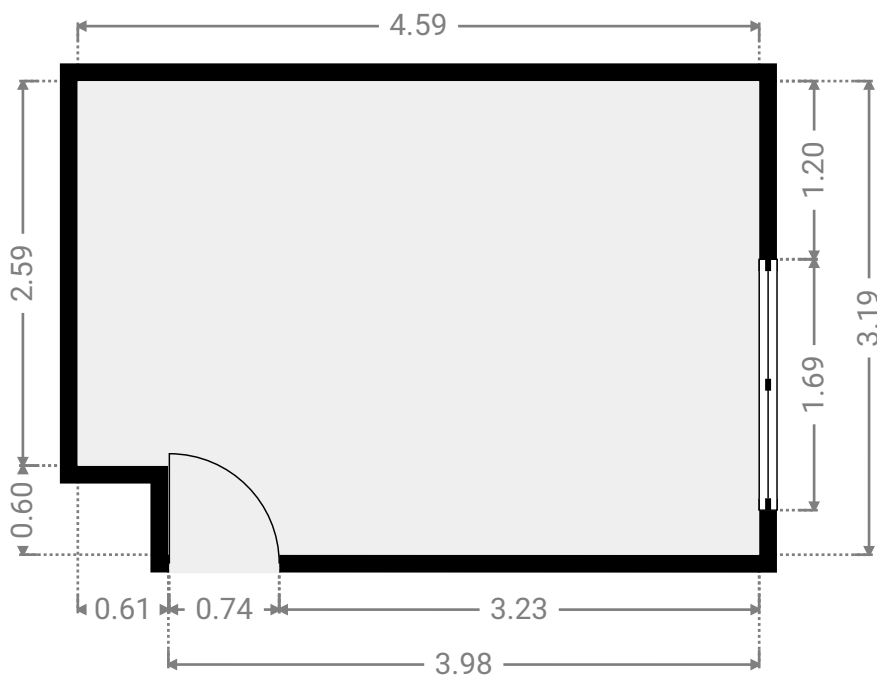
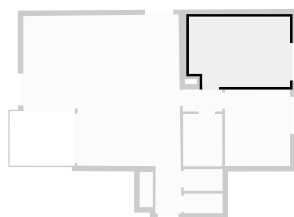

CE PLAN EST FOURNI EN L'ÉTAT SANS GARANTIE D'AUCUNE SORTIE. SENSOPIA N'ACCORDE AUCUNE GARANTIE, Y COMPRIS, SANS S'Y LIMITER, DES GARANTIES QUANT À LA QUALITÉ ET À LA PRÉCISION DES DIMENSIONS.

0.0 0.5 1.0 1.5 2.0 2.5m  
1:51

Page 2/6

SURFACE TOTALE : 87.00 m<sup>2</sup> • SURFACE HABITABLE : 79.61 m<sup>2</sup> • ÉTAGES : 1 • PIÈCES : 8

## ▼ Hall 1er étage

LARGEUR : 1.80 m • LONGUEUR : 1.00 m  
SURFACE : 1.80 m<sup>2</sup> • PÉRIMÈTRE : 5.60 m

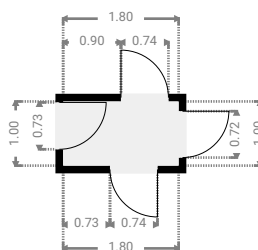
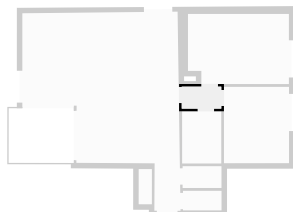

## ▼ Living avec cuisine US 1er étage

LARGEUR : 7.23 m • LONGUEUR : 9.06 m  
SURFACE : 44.80 m<sup>2</sup> • PÉRIMÈTRE : 32.29 m

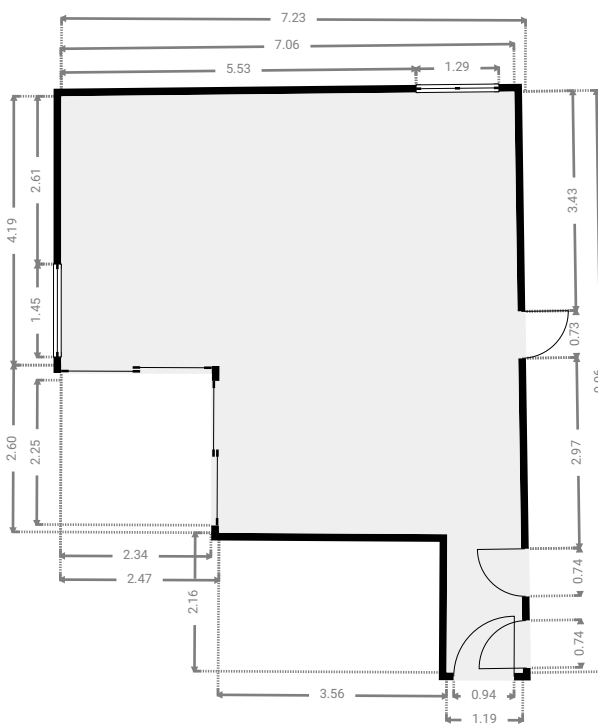
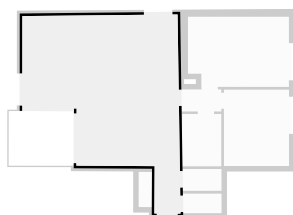

CE PLAN EST FOURNI EN L'ETAT SANS GARANTIE D'AUCUNE SORTIE. SENSOPIA N'ACCORDE AUCUNE GARANTIE, Y COMPRIS, SANS S'Y LIMITER, DES GARANTIES QUANT À LA QUALITE ET À LA PRÉCISION DES DIMENSIONS.

0 1 2 3 4 5m 1:118

Page 3/6

SURFACE TOTALE : 87.00 m<sup>2</sup> • SURFACE HABITABLE : 79.61 m<sup>2</sup> • ÉTAGES : 1 • PIÈCES : 8

## ▼ Balcon 1er étage

LARGEUR : 2.97 m • LONGUEUR : 2.49 m  
SURFACE : 7.39 m<sup>2</sup> • PÉRIMÈTRE : 10.92 m

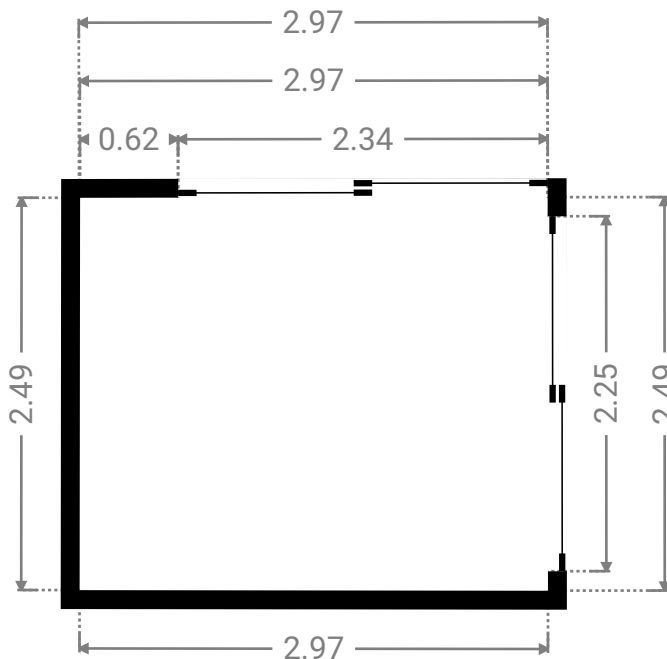

## ▼ Placard 1er étage

LARGEUR : 0.60 m • LONGUEUR : 1.60 m  
SURFACE : 0.96 m<sup>2</sup> • PÉRIMÈTRE : 4.40 m

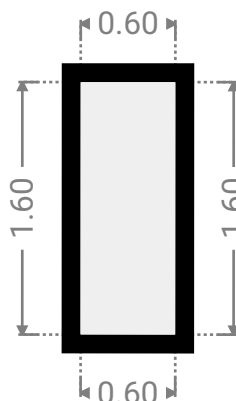
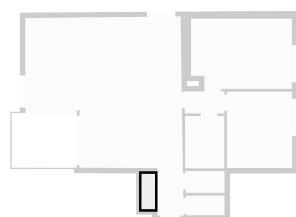

SURFACE TOTALE : 87.00 m<sup>2</sup> • SURFACE HABITABLE : 79.61 m<sup>2</sup> • ÉTAGES : 1 • PIÈCES : 8

## ▼ Salle de bains 1er étage

LARGEUR : 1.78 m • LONGUEUR : 2.38 m  
SURFACE : 4.24 m<sup>2</sup> • PÉRIMÈTRE : 8.32 m

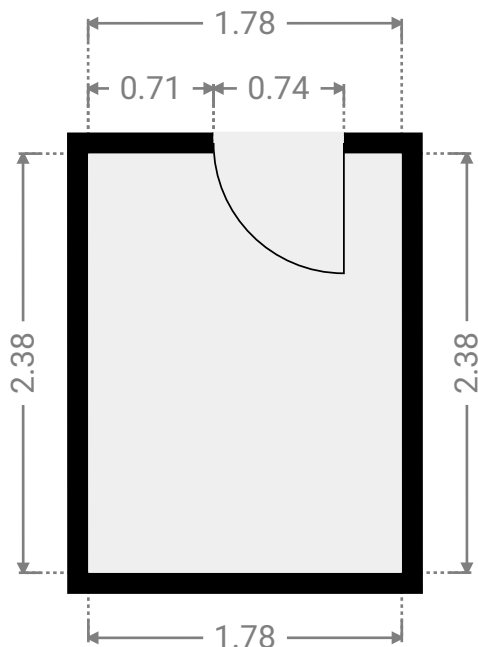
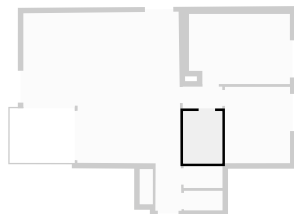

## ▼ Salle de lavage 1er étage

LARGEUR : 1.75 m • LONGUEUR : 0.89 m  
SURFACE : 1.56 m<sup>2</sup> • PÉRIMÈTRE : 5.29 m

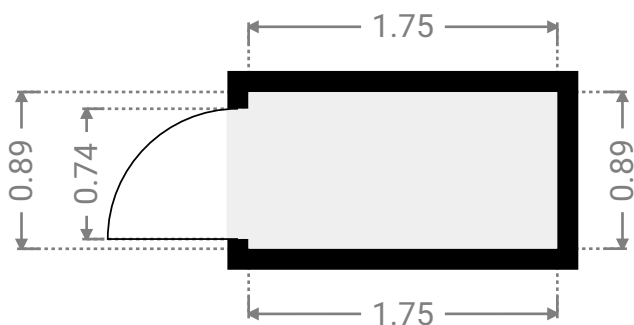
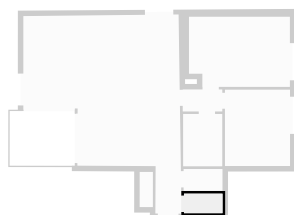

SURFACE TOTALE : 87.00 m<sup>2</sup> • SURFACE HABITABLE : 79.61 m<sup>2</sup> • ÉTAGES : 1 • PIÈCES : 8

## ▼ Toilettes 1er étage

LARGEUR : 1.77 m • LONGUEUR : 0.99 m  
SURFACE : 1.75 m<sup>2</sup> • PÉRIMÈTRE : 5.52 m

