

**AUTONOME SECURITY CONTROLE VZW**Erkend **CONTROLEORGANISME**Maatschappelijke zetel : **Ketelstraat 111 – 3454 Rummen**Tel. **0483/429830**E-mail **bureel@asc-controle.be**Ondernemingsnummer **BE 0826-131-776**IBAN **BE 32 7512 0493 7802**Agent-bezoeker belast met het onderzoek : **Peypops Nicky****VERSLAG VAN EEN HUISHOUDELIJKE ELEKTRISCHE INSTALLATIE OP LAAGSPANNING
EN OP ZEER LAGE SPANNING**

AARD ONDERZOEK	VOORSCHRIFTEN
CONTROLEBEZOEK :	BOEK 1 - KB 08/09/2019 & KB 05/03/2023 6.5.1 t/m 6.5.7.2

1.- IDENTIFICATIE - INLICHTINGEN			
* Datum onderzoek	09-09-2024	Verslag nummer	NP 2024-0160
* Adres installatie	Ter Laken 41 Booischtot		
* Eigenaar of DNG	Aerst Janssens		
* Installateur	Elektricietswerken Bart Van Esschoten	BTW	0866462792
* DNB	Fluvius	EAN Code	54144
Type van de lokalen	Wooneenheid : Huis verkoop		

2.- BESCHRIJVING VAN DE AANSLUITING		3.- METINGEN EN OPGESTELD MATERIAAL	
Nominale spanning in Volt	400V/220V	Verspreidingsweerstand v.d. aardinrichting in Ω	3.8 Ω
Automaat DNB	40A	Algemeen isolatieniveau RI in M Ω	10 M Ω
Voedingskabel Hoofdbord \emptyset	4X10mm ²	Borden	1
Nominale waarde v.d. bescherming v. d. aansluiting	Zie aut DNB	Eindstroombanen	19
Type aardelektrode	Lus	Type algemene schakelaar	40A 300mA

4.- VASTGESTELDE INBREUKEN OP DE VOORSCHRIFTEN VAN HET BOEK 1 (KB 08/09/2019 & KB 05/03/2023)	
6.5.1 t/m 6.5.7.1	
13.1 Tijdens het onderzoek zijn enkel de verdeelborden en de zichtbare toegankelijke delen van de installatie gecontroleerd. Schakelaars, contactdozen, plinten/goten etc. zijn niet losgemaakt.	

5.- BESLUIT
1.- De elektrische installatie voldoet aan de voorschriften van het BOEK 1 (KB 08/09/2019 & KB 05/03/2023) De volgende periodieke controle moet worden uitgevoerd uiterlijk op 09-09-2049 alsook voor de ingebruikname van elke belangrijke wijziging of beduidende uitbreiding voor deze datum. De ingangsklemmen van de automatische differentieelstroominrichting geplaatst bij het begin van de installatie waren – werden ontoegankelijk gemaakt door verzegeling. Het(de) ééndraadschema (s) en situatieplan(nen) werd(en) voor gezien getekend.
2.- De elektrische installatie voldoet niet aan de voorschriften van het BOEK 1 (KB 08/09/2019 & KB 05/03/2023) — De installatie mag in dienst blijven indien bij hoogdringendheid wordt voldaan aan de vastgestelde inbreuken en de gepaste maatregelen worden getroffen opdat de installatie geen gevaar vormt voor personen of goederen. — Een aanvullend bezoek moet door A''S''C worden uitgevoerd uiterlijk op 12 maanden na datum van het verslag.

6.-UITGEVOERDE CONTROLES

Onderzoek conform interne **procedures 23** en werkinstructie **E006** op basis van de vermelde voorschriften bij het uitvoeren van het controlebezoek van een huishoudelijke elektrische installatie.

Identificatie meettoestel : Metrel 3102

6 a	Controle op de conformiteit van de uitvoering van de elektrische installatie overeenkomstig de voorgelegde schema's.
6 b	Controle van de staat (vastleggingen, beschadigingen,...) van het vast geïnstalleerd elektrisch materieel en in het bijzonder voor wat betreft de schakelaars, de contactdozen, de aansluitingen in de verdeelkasten en verbindingsdozen
6 c	Controle van de beschermingsmaatregelen tegen elektrische schokken bij rechtstreekse en onrechtstreekse aanraking
6 d	Controle van de werking van differentieelstroominrichtingen via eigen testinrichting
6 e	Controle van de foutlussen en de juiste aansluiting van de differentieelstroominrichtingen via de opwekking van een foutstroom tussen 2,5 en 2.75 maal de gevoeligheid van het apparaat.
6 f	De controle van de continuïteit van de equipotentiale verbindingen (hoofd – en bijkomende) en van de beschermingsgeleiders van de contactdozen en van de vast opgestelde of verplaatsbare elektrische toestellen met vaste standplaats van klasse I
6 g	Visuele controle van vast of vast opgesteld elektrisch materieel .dat gevaar kan opleveren voor personen en goederen
6 h	Visuele controle van verplaatsbaar elektrisch materieel dat gevaar kan opleveren voor personen en goederen
6 i	De overeenstemming tussen de geïnstalleerde beschermingsinrichtingen tegen overstroom en de doorsneden van de respectievelijke stroombanen die ze beschermen.

7.- PLICHTEN VAN DE EIGENAARS, BEHEERDERS, HUURDERS, ERKENDE ORGANISMEN

7 a	De eigenaar, beheerder of huurder is verplicht het verslag van het onderzoek te bewaren in het dossier van de elektrische installatie, samen met de ééndraadschema's en de situatieplannen.
7 b	De eigenaar, beheerder of huurder is verplicht in het dossier elke wijziging aangebracht aan de elektrische installatie te vermelden.
7 c	De eigenaar, beheerder of huurder is verplicht de Federale Overheidsdienst die Energie onder zijn bevoegdheid heeft onmiddellijk in te lichten over elk ongeluk van personen overkomen en rechtstreeks of onrechtstreeks te wijten aan de aanwezigheid van elektriciteit.
7 d	De eigenaar, beheerder of huurder is verplicht, wanneer er inbreuken zijn vastgesteld tijdens het controlebezoek, een nieuw controlebezoek te doen verrichten door hetzelfde erkend organisme om na te gaan of na afloop van de termijn van één jaar de inbreuken verdwenen zijn. Indien tijdens dat tweede bezoek wordt vastgesteld dat er nog inbreuken overblijven, moet het erkend organisme een kopie van het verslag van het controlebezoek sturen naar de Algemene Directie Energie die belast is met het hoog toezicht op de huishoudelijke elektrische installaties.
7 e	In het kader van de wettelijke opdrachten EO, zal een kopie van dit verslag door het EO worden bewaard, gedurende een termijn van 5 jaar. Deze kopie wordt ter beschikking gesteld aan elke persoon die wettelijk toegelaten is om dit te raadplegen. Voor bijkomende informatie mbt reglementaire voorschriften, klachten: FOD Algemene Directie Energie (https://www.economie.fgov.be)

8.- NOTA'S

8.1.-	Installatie aangevat voor 01/10/1981 *	Eventuele afwijkingen waarmee rekening gehouden werd : Boek 1 – 8.2.1 + 8.4.3
		Eventuele afwijkingen waarmee rekening gehouden werd : Boek 1 – 8.4.1
		(verzwaring oude IIII)
	Installatie aangevat voor 01/06/2020 *	Eventuele afwijkingen waarmee rekening gehouden werd : Boek 1 – 8.2.2
	Installatie aangevat na 01/06/2020 *	Eventuele afwijkingen waarmee rekening gehouden werd : Boek 1 – 6.5.8
	Installatie aangevat na 01/06/2023 *	KB 05 maart 2023 – BS 28 maart 2023
8.2.-	Het controlebezoek heeft als doel het dossier van de elektrische installatie opnieuw te vervolledigen.	

* *Schrapen wat niet van toepassing is*

9.- DE AGENT-BEZOEKER BELAST MET HET ONDERZOEK

NAAM & handtekening	Nicky Peypops	 Naam: Nicky Peypops Reden: Keuring Datum: 11/09/2024 15:58:25 (UTC+02:00:00)
---------------------------	---------------	---

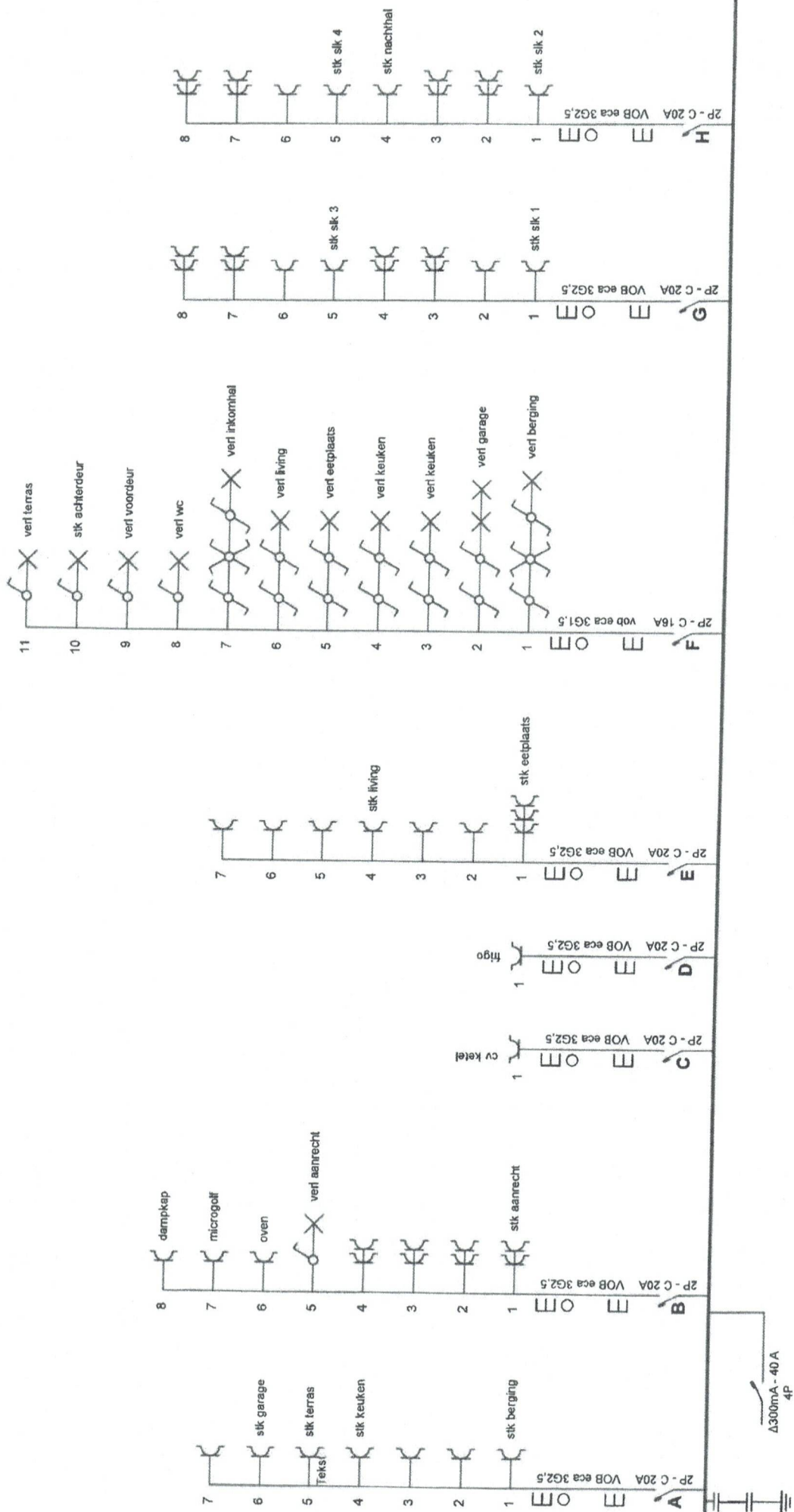

NICKY PEYPOPS
KEURDER
A"SC.

10. SEP. 2024

Plaats van de elektrische installatie
aerts-janssens
ter laiken 41
221 booisshot

[Handwritten Signature]

Installateur
Elektriciteitswerken Bart van Esschoten
Aan de Berg 2
3128 Baal
GSM: 0496 60 52 89
e-mail: bart.van.esschoten@telenet.be
BTW BE 0866.462.792

p. 1/7
Eendraadschema
2 x 230V ~ 50Hz

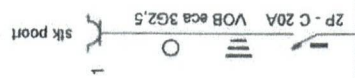
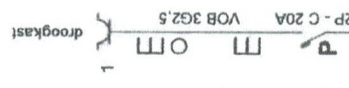
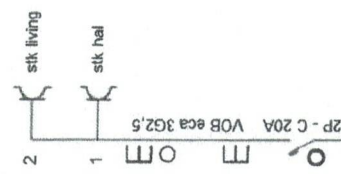
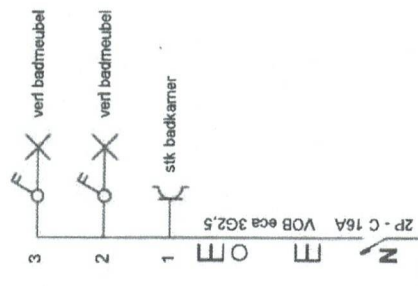
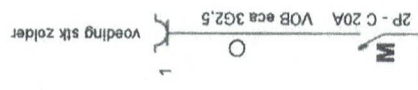
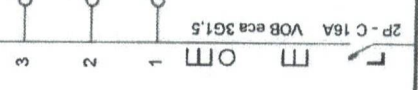
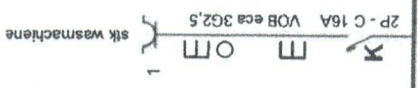
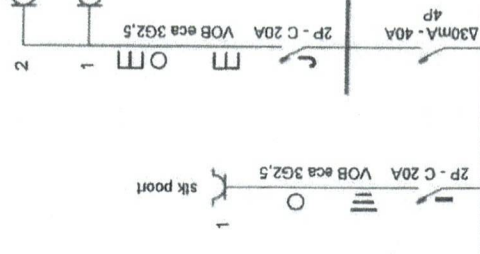
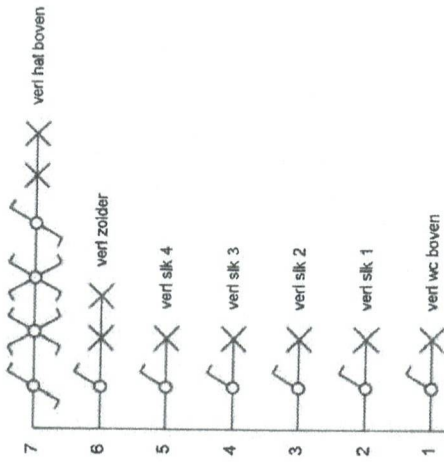

NICKY PEYPOPS
KEURDER
A'S'C.

10. SEP. 2024

Plaats van de elektrische installatie
 aerts-janssens
 ter lakken 41
 221 booischoot

Installateur
 Elektriciteitswerken Bart van Esschoten
 Aan de Berg 2
 3128 Baal
 GSM: 0496 60 52 89
 e-mail: bart.van.esschoten@telenet.be
 BTW BE 0866.462.792

p. 2/7
 Eindraadschema
 2 x 230V ~ 50Hz

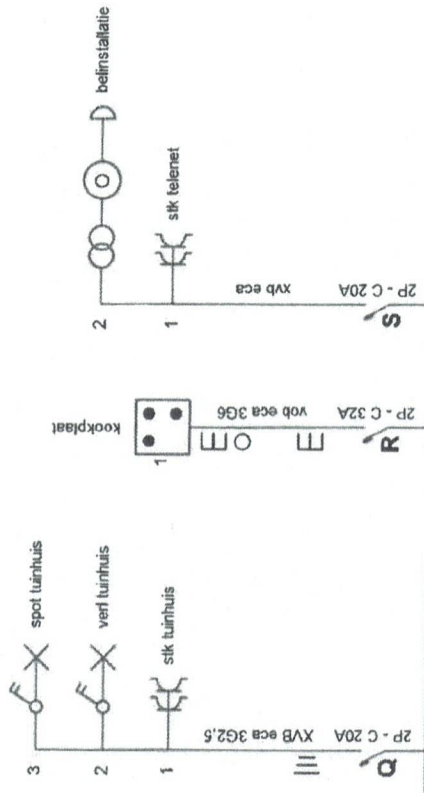

NICKY PEYPOPS
 KEURDER
 A'S'C.

10. SEP. 2024

Plaats van de elektrische installatie
 aerts-janssens
 ter laken 41
 221 booischoot

Installateur
 Elektriciteitswerken Bart van Esschoten
 Aan de Berg 2
 3128 Baal
 GSM: 0496 60 52 89
 e-mail: bart.van.esschoten@telenet.be
 BTW BE 0866.462.792

p. 377
 Eendraadschema
 2 x 230V ~ 50Hz

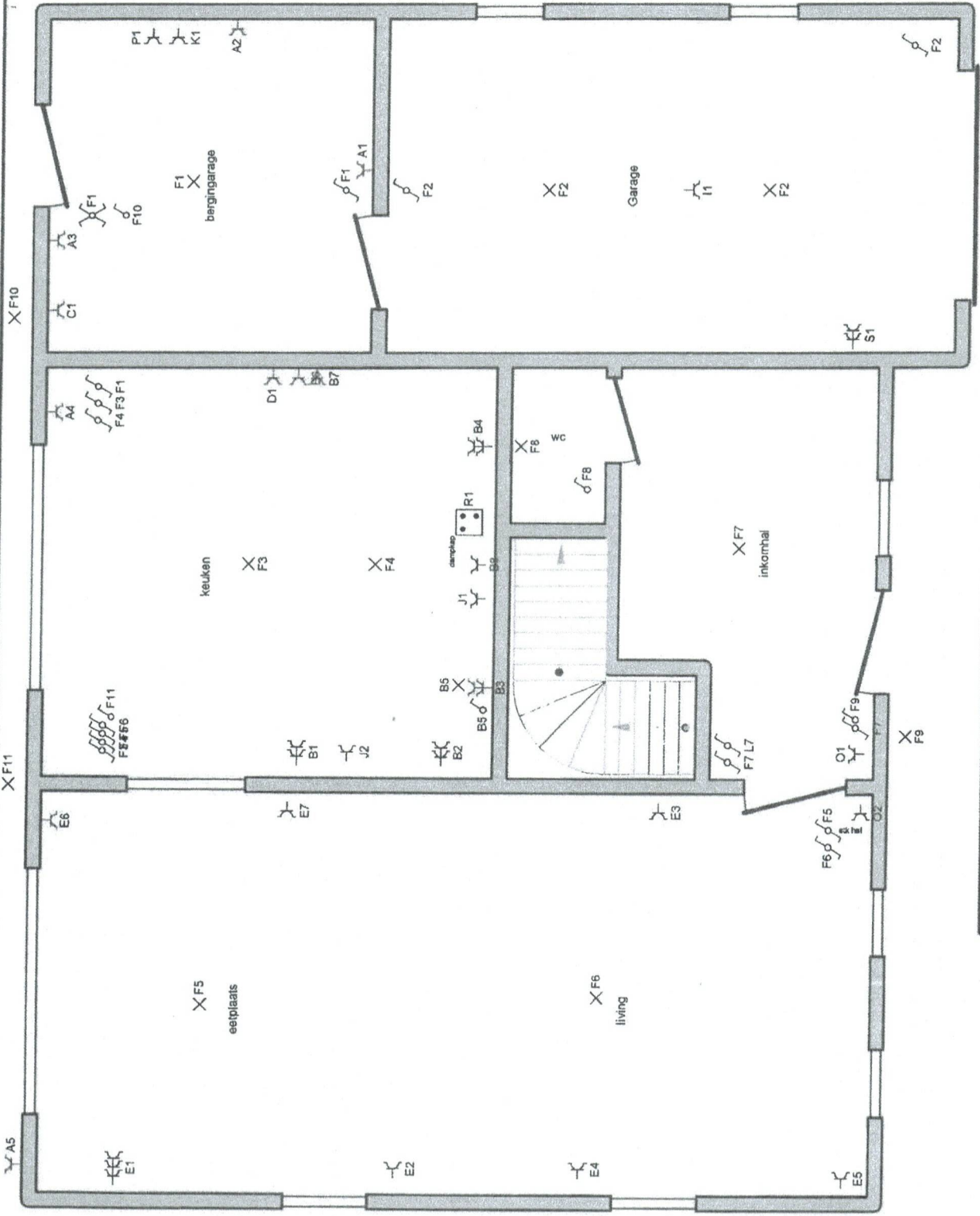

Plaats van de elektrische installatie
 aerts-janssens
 ter laken 41
 2211 booisshot

[Handwritten signature]

Installateur
 Elektriciteitswerken Bart van Esschoten
 Aan de Berg 2
 3128 Baal
 GSM: 0496 60 52 89
 e-mail: bart.van.esschoten@telenet.be
 BTW BE 0866.462.792

p. 4/7
 Situatieschema
 2 x 230V ~ 50HZ

NICKY PEYPOPS
 KEURDER
 A'S'C.
 10. SEP. 2024

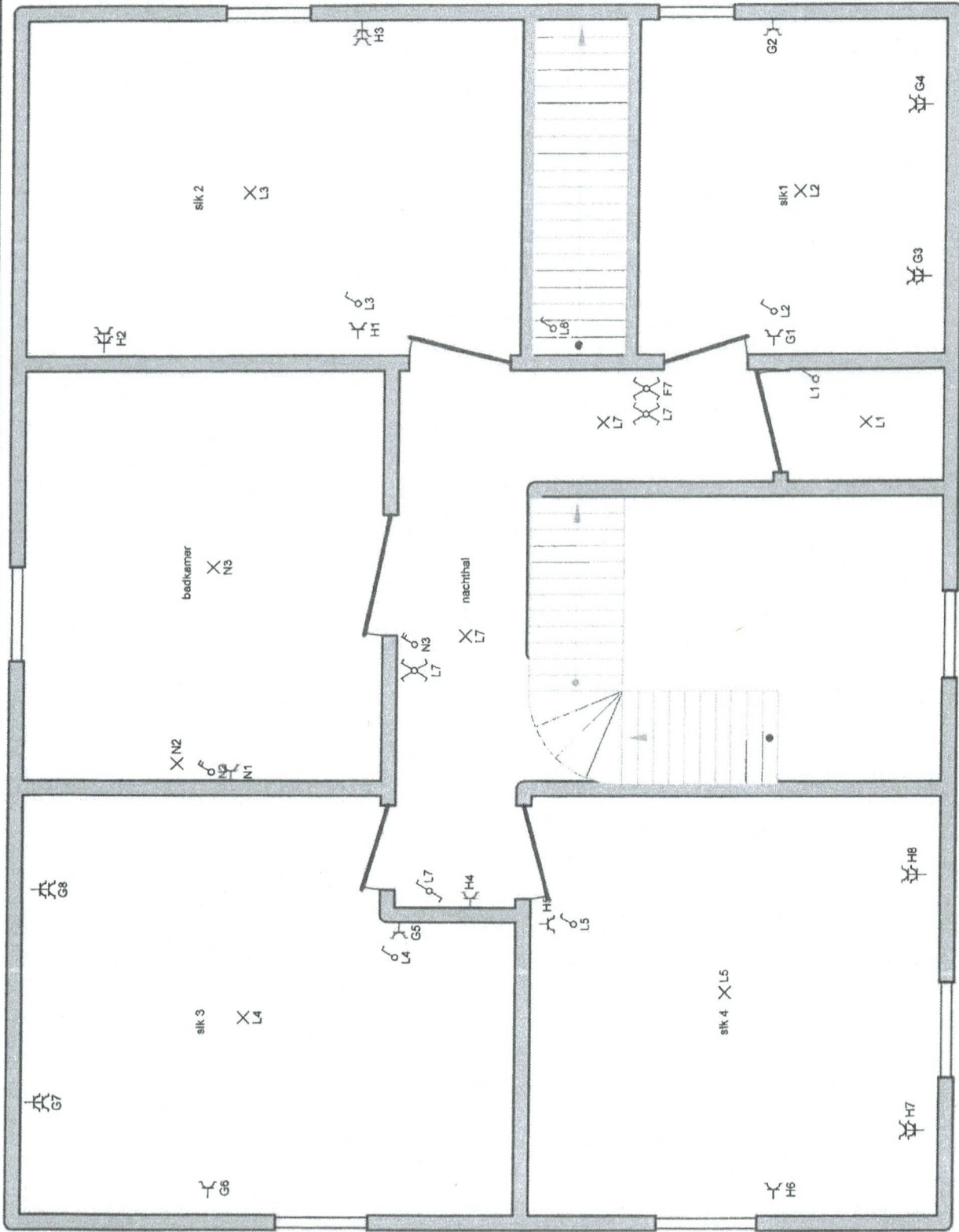

Plaats van de elektrische installatie
 aerts-janssens
 ter laken 41
 221 booischoot

[Handwritten signature]

Installateur
 Elektriciëtswerken Bart van Esschoten
 Aan de Berg 2
 3128 Baal
 GSM: 0496 60 52 89
 e-mail: bart.van.esschoten@telenet.be
 BTW BE 0866.462.792

p. 517
 Situatieschema
 2 x 230V ~ 50Hz

NICKY PEYPOPS
 KEURDER
 A'S'C.
 10. SEP. 2024

X
L6

M1

X
L6

NICKY PEYPOPS
KEURDER
A'S'C.

10. SEP. 2024

Plaats van de elektrische installatie

aerts-janssens
ter laken 41
221 booisshot

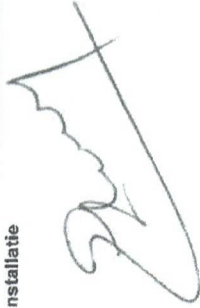

Installateur

Elektriciëitswerken Bart van Esschoten
Aan de Berg 2
3128 Baal
GSM: 0496 60 52 89
e-mail: bart.van.esschoten@telenet.be
BTW BE 0866.462.792

p. 6/7

Situatieschema

2 x 230V ~ 50Hz

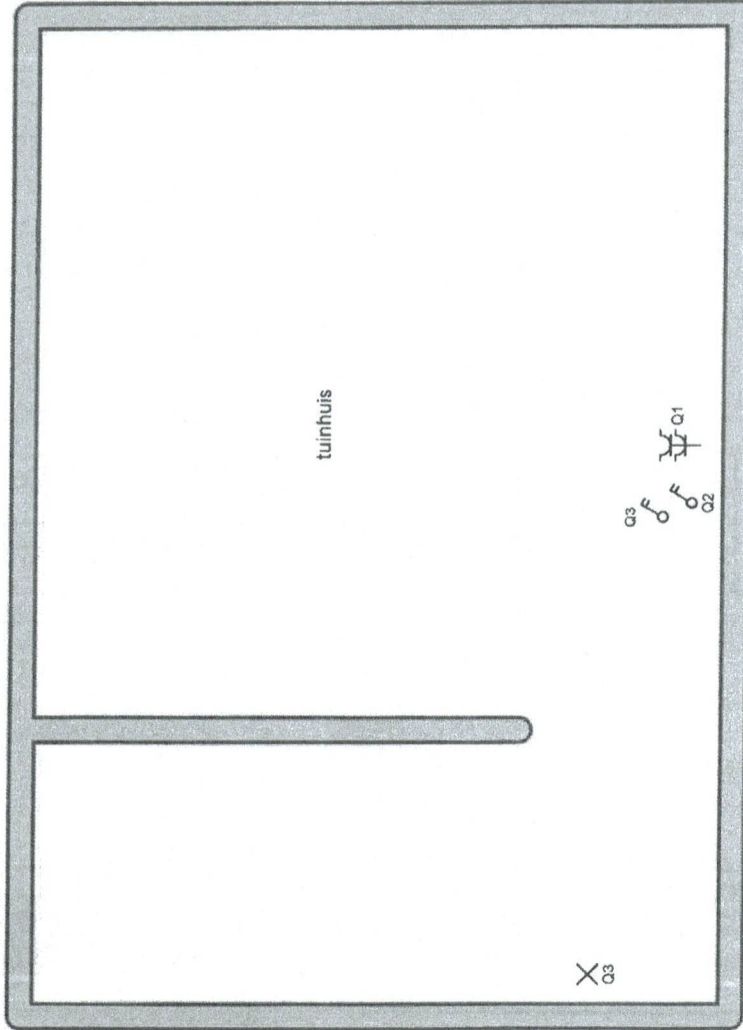

tuinhuis

X_{Q3}

X_{Q2}

Q3
Q2
Q1

Plaats van de elektrische installatie

aertsjanssens
ter laken 41
221 boolschot

Installateur
Elektricitetswerken Bart van Esschoten
Aan de Berg 2
3128 Baal
GSM: 0496 60 52 89
e-mail: bart.van.esschoten@telenet.be
BTW BE 0866.462.792

p. 777

Situatieschema

2 x 230V ~ 50Hz

NICKY REYPOPS
KEURDER
A.S.C.

10. SEP. 2024