



VINÇOTTE vzw

Erkend controleorganisme | Externe dienst voor technische controles op de werkplaats
 Maatschappelijke zetel: Jan Olieslagerslaan 35 • 1800 Vilvoorde • België
 BTW BE 0402.726.875 • RPR Brussel • BNP Paribas Fortis: BE25 2100 4144 1482 • BIC: GEBABEBB
 Bollebergen 2a bus 12 • 9052 Gent • België • tel: +32 9 244 77 11 • gent@vincotte.be

Contactpersoon: TOM CAUWELIER, Electriciteit

- Onze gegevens
 Verslag nr.: GEN / 15 / 60849075 / 05 / NL / 000
 Klantref.: 80068501
 Contractref.: 2184560/1000

ELECTRO DEBREE

Brugsesteenweg, 107 A
 8420 Wenduine(DeHaan)
 België

- Uw gegevens
 Ref.: /
- Interventiegegevens
 Plaats: Vanderstichelenstraat 42 BUS 203 8370 BLANKENBERGE -
 Datum: 31/01/2020
 Uitgevoerd door: JOHAN VIAENE (4797)

**PROCES-VERBAAL VAN GELIJKVORMIGHEIDSONDERZOEK EN/OF
 CONTROLEBEZOEK VAN EEN ELEKTRISCHE LAAGSPANNINGSINSTALLATIE**

INSTALLATIE

Naam: Voornaam:
 Adres: Vanderstichelenstraat 42 BUS 203 Post nr.: 8370 Stad: Blankenberge
 Tel:

- **Eigenaar of beheerder**
- **Verantwoordelijke voor de uitvoering van het werk**

Naam: electro Debree Voornaam:
 BTW nr.: BE 0429 248 358

- **Plaats type**
 Wooneenheid

BASIS VAN HET ONDERZOEK

- Reglement: Algemeen Reglement op de Elektrische Installaties (AREI)
- Art 270: ingebruikname
- Art 86

BESLUIT

- De nieuwe installatie voldoet aan het Algemeen Reglement op de Elektrische Installaties (AREI).
- De differentieelstroominrichting werd verzegeld.
- De installatie dient opnieuw gecontroleerd te worden vóór 31/01/2045.(*)

(*) De werken, nodig om de inbreuken te doen verdwijnen die opgemerkt werden tijdens het controlebezoek, moeten zonder vertraging uitgevoerd worden en alle maatregelen moeten getroffen worden opdat de in overtreding zijnde installatie, indien ze in dienst blijft, geen gevaar vormt voor personen of goederen. Indien bij het nieuw controlebezoek, na max. 1 jaar, de overtredingen niet verdwenen zijn moet het erkend organisme een kopie van het proces-verbaal van het controlebezoek overmaken aan de Algemene Directie Energie die belast is met het hoog toezicht.

Dit proces-verbaal dient bewaard te worden in het dossier van de elektrische installatie en dit dossier dient elke aangebrachte wijziging te vermelden. De Federale overheidsdienst economie dient bij ieder ongeval, rechtstreeks of onrechtstreeks te wijten aan elektriciteit waarbij personen betrokken zijn, ingelicht te worden. De controle heeft enkel betrekking op de zichtbare en toegankelijke delen van de installatie.

Ing. J. Windey
 Directeur Generaal

15001

INHOUD VAN HET ONDERZOEK

- Visuele controles

- Beschermingsmaatregelen tegen elektrische schokken bij rechtstreekse aanraking.
- Beschermingsmaatregelen tegen elektrische schokken bij onrechtstreekse aanraking.
- Staat (vasthechtingen, beschadiging,...) van het vast geïnstalleerd elektrische materieel.
- Vast of vast opgesteld materieel dat gevaar kan opleveren voor personen en goederen.
- Overeenstemming tussen de geïnstalleerde beschermingsinrichtingen tegen overstroom en de doorsneden van de respectievelijke stroombanen die ze beschermen.
- Uitvoering van de elektrische installatie overeenkomstig de schema's.
- Continuïteit van de equipotentiale verbindingen (hoofd- en bijkomende) en van de beschermingsgeleiders.

- Metingen - testen

- Spreidingsweerstand van de aardingsweerstand: 1.2 Ohm.
- Algemeen isolatieniveau: >0.5 MOhm.

ALGEMENE GEGEVENS ELEKTRISCHE INSTALLATIE

- Gegevens van de verdeler

EAN: 541448860018233685
kWh meter nr.: 1SAG1100064451
Bescherming aansluiting: 40 A

- Gegevens van de installatie

Installatie ontworpen voor een nominale spanning van: 230 V
Maximale nominale stroom: 40 A
Voedingsleiding hoofdbord - type: XVB
Voedingsleiding hoofdbord - sectie: 10 mm²
Type aardelektrode: aardingslus

- Beschrijving van de installatie

Algemene differentieelstroominrichting: 40A/0.3A
Aantal borden: 1
Aantal eindstroombanen: 11
Situatieschema('s): zie bijlage(n)
Eéndraadsschema('s): zie bijlage(n)

INBREUKEN - OPMERKINGEN

- Nieuwe installatie

R -O-F Definitieve verlichting ,keuken,badkamer nog niet geplaatst

- Bestaande installatie

ANDERE BIJLAGE(N)

42/203

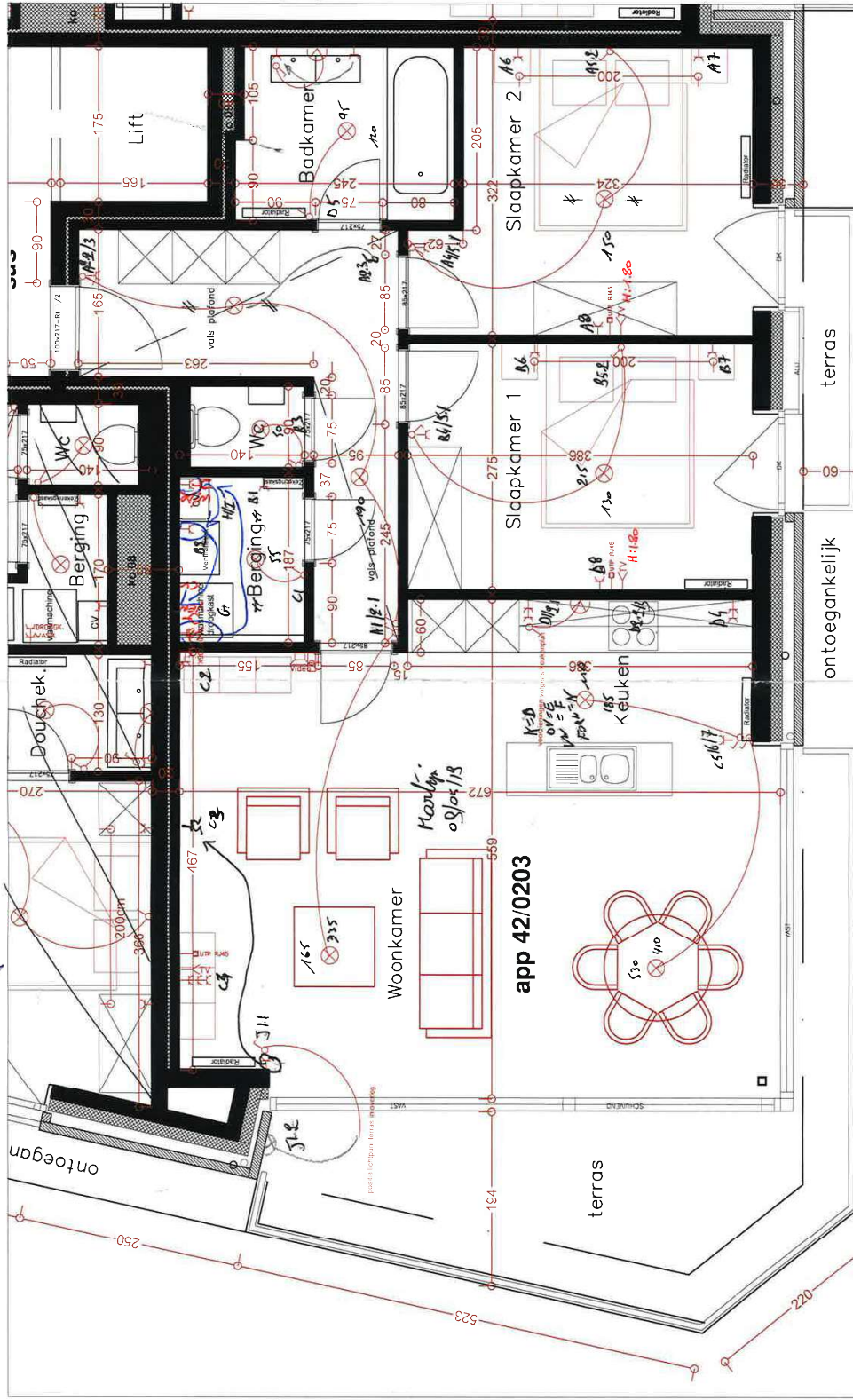

DE J. Janssens
06/7.1



Seagull
app: B42/0203

Alle benamingen zijn indicatief en kunnen aan wijzigingen onderhevig zijn

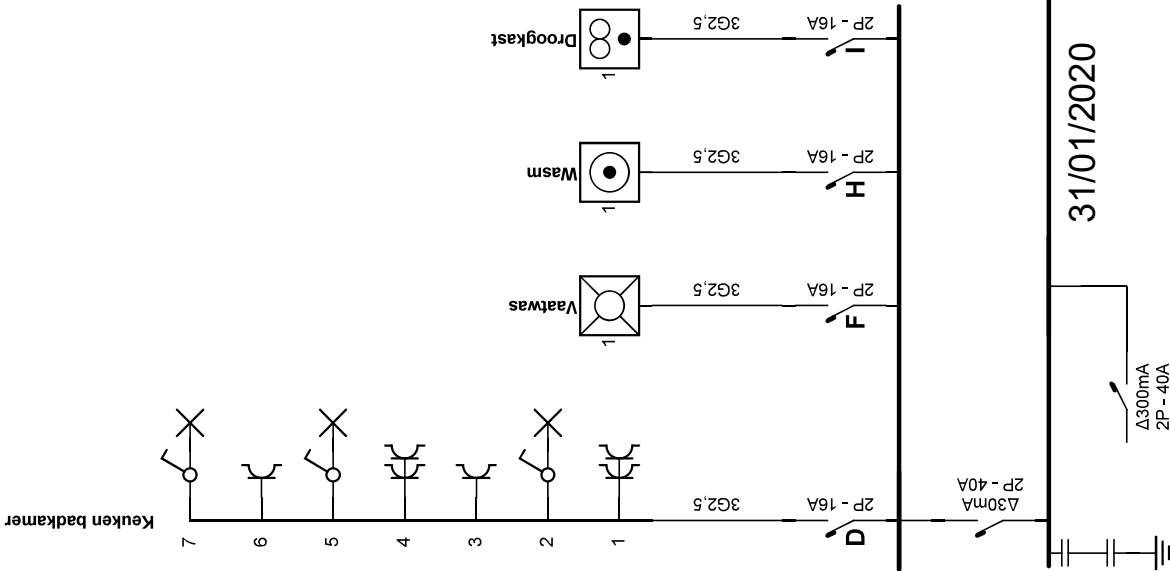

31/01/2020

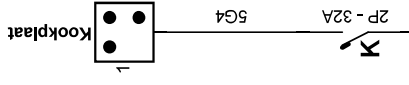
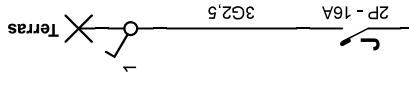
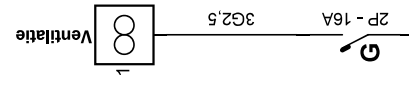
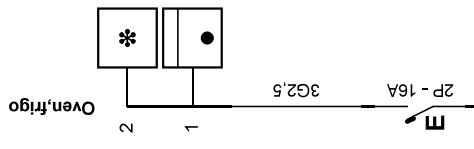
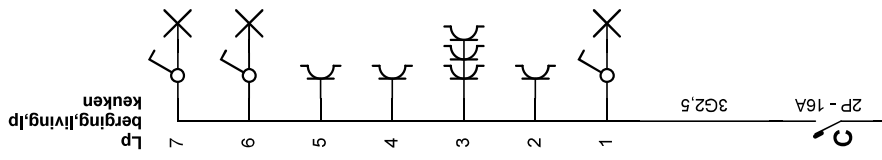
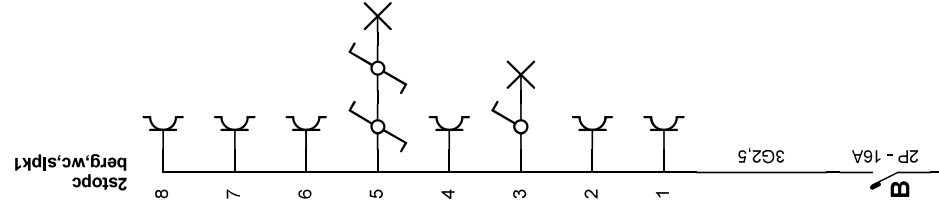
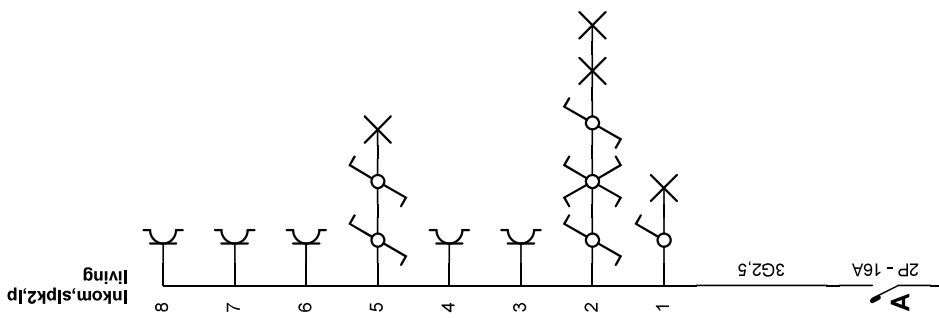

Erkend Organisme
 Vincotte
 Bollebergen 2b bus 10
 9052 Gent (Zwijnaarde)
 Tel.: 09 244 77 11
 Fax: 09 244 77 15
 e-mail: gent@vincotte.be



Plaats van de elektrische installatie
 Res. Seagull
 Vanderstichelenstraat 42 Bus 203
 8370 Blankenberge

Installateur
 Electro Debree N.V.
 Brugssteenweg 107 A
 8420 Wenduine
 Tel.: 050 41 68 76
 e-mail: info@electrodebree.be
 BTW BE 0429.248.358

p. 1/1
Eendraadschema

Datum: 9/12/2019

1 x 400V + N ~ 50Hz

