

Witven

4 wooneenheden

Onze-Lieve-Vrouwstraat 39,41,43,45
2400 Mol



ALGEMEEN BOUWBEDRIJF RDK NU
Merksplassesteenweg 18 - B-2310 Rijkevorsel
Tel. : 03 340 29 10
www.rdk.be

Duurzaam wonen in Mol

Dit kleinschalige nieuwbouwproject met vier woningen wordt gerealiseerd aan de **Onze-Lieve-Vrouwstraat** te Mol. Deze rustige weg is gelegen in het hart van Mol – Gompel en heeft weinig doorgaand verkeer waardoor de omgeving een autoluw karakter heeft.

Gompel is een rustig en landelijk gehucht dat tevens een van de oudste nederzettingen van Mol is. Tegenwoordig is Gompel vooral bekend vanwege zijn glasfabriek die eens de grootste van Europa was. Deze glasfabriek is gelegen aan de overkant van het kanaal Dessel-Kwaadmechelen.

Heeft u af en toe nood aan een rustige wandeling of stevige fietstocht? Het jaagpad naast het kanaal en het vele groen in de ruimere omgeving bieden hier heel wat mogelijkheden toe. Vanaf dit project geniet u tevens van een vlotte verbinding naar de Rozenberg. Hierdoor is het slechts een zevental minuutjes fietsen tot het bruisende centrum van Mol waar u alle mogelijke winkels en gezellige horecazaken vindt.

Bij het ontwerp van de woningen werd bewust gekozen voor een klassieke stijl waardoor dit project een tijdloze charme krijgt. Ook binnen werd er veel aandacht geschonken aan woonkwaliteit. Zo hebben alle woningen een ruime, lichte woonkamer met open keuken. Hierbij staan de leefruimtes in direct contact met de achtertuin waardoor u ten volle kunt genieten van het groen. Bij alle woningen is er tevens een inpandige garage voorzien. Op de eerste verdieping vindt u vier slaapkamers en een mooie badkamer met bad en douche.

Dankzij deze troeven biedt dit project dan ook een mooie kans op een duurzame en kwalitatieve woning op een toplocatie te Mol.



Duurzame woonkwaliteit

Met de realisatie van dit stijlvolle nieuwbouwproject is bouwbedrijf Rik De Keyser (RDK) niet aan zijn proefstuk toe. Dit familiebedrijf werd in 1971 opgericht en heeft zich ondertussen gespecialiseerd in het realiseren van kwalitatieve woningen en appartementen.

Bij RDK staat duurzaamheid voorop. We gebruiken eerste keuze materialen afkomstig van beproefde leveranciers. Deze worden verwerkt door onze eigen vakmensen en betrouwbare partners.

Alle woonegelegenheden worden hierbij volledig afgewerkt inclusief keukens, badkamers, zonnepanelen, tuinen,...

Dankzij onze jarenlange ervaring zijn wij gespecialiseerd in het bouwen van duurzame nieuwbouwprojecten met een degelijke constructie en verfijnde afwerking. Wij beheren het volledige bouwproces, van ontwerp tot uitvoering, afwerking en oplevering. Zo kunnen we niet enkel vlot onze werken organiseren en coördineren, maar kunnen wij ook de kwaliteit garanderen.

Door op deze manier degelijke woningen en appartementen te bouwen, bouwt RDK al meer dan 50 jaar aan zijn eigen, degelijke reputatie.

OPEN HUIS: Wilt u met eigen ogen het werk van RDK zien? Aarzel niet en bezoek op vrijdagnamiddagen tussen 13 en 16 h een volledig afgewerkte kijkwoning van RDK. Op www.rdk.be vindt u meer informatie over de juiste locaties en openingsuren.





Witven
Onze-Lieve-Vrouwstraat 39,41,43,45
2400 Mol
www.rdk.be

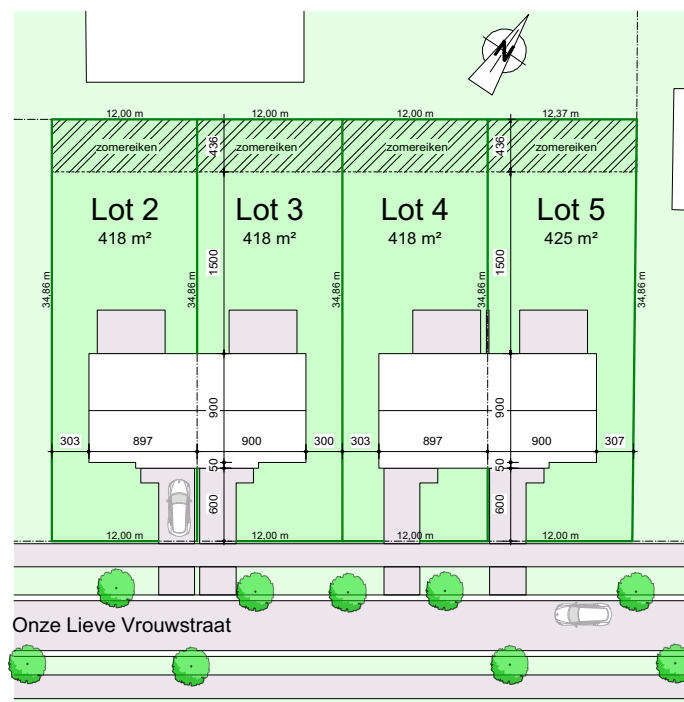



Lot 2

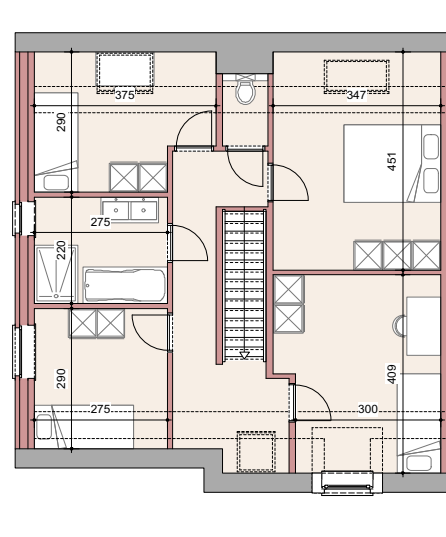
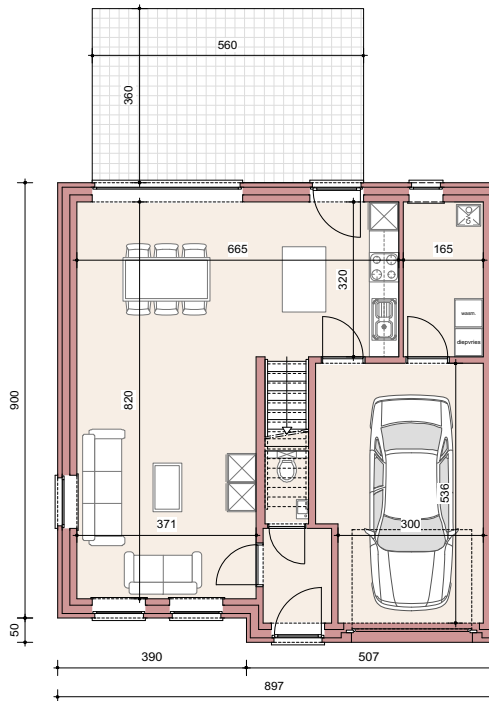
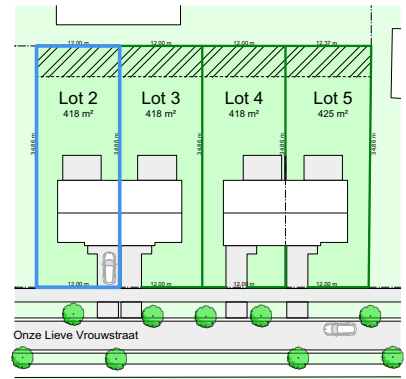



Lot 3

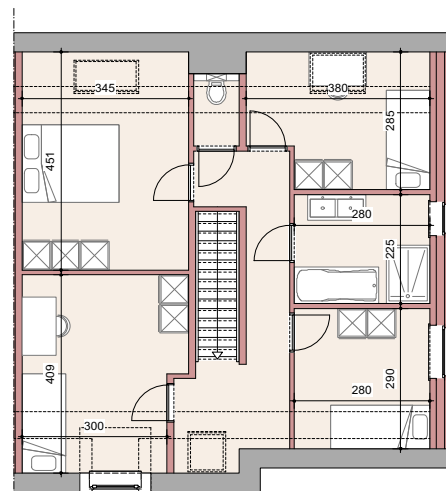
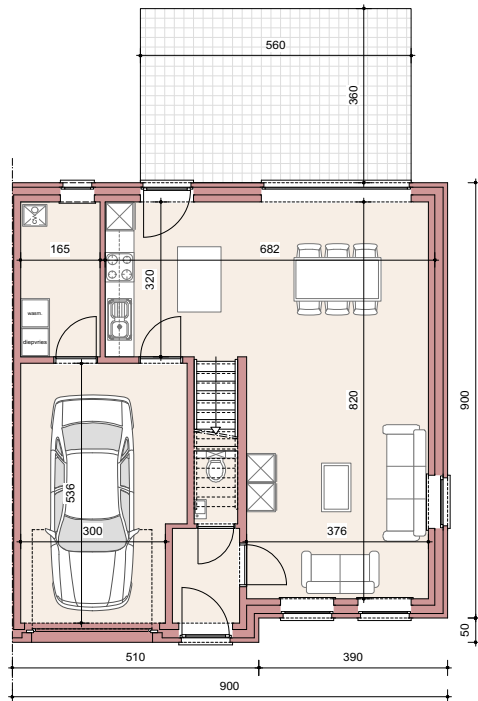
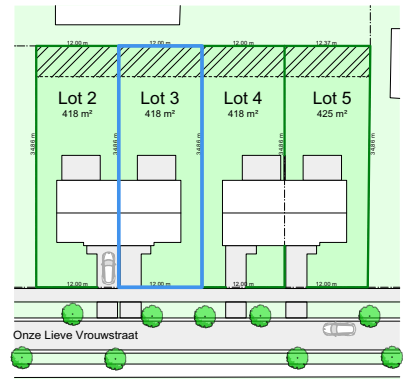



Lot 4

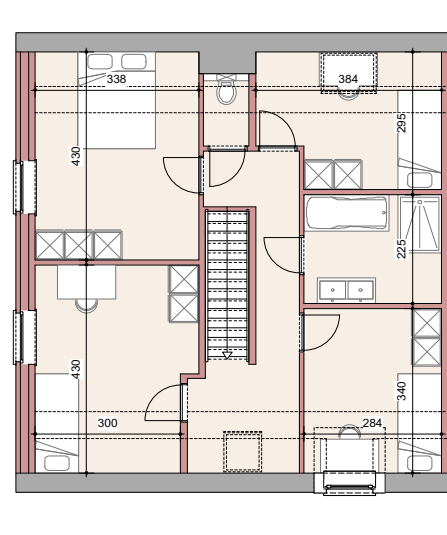
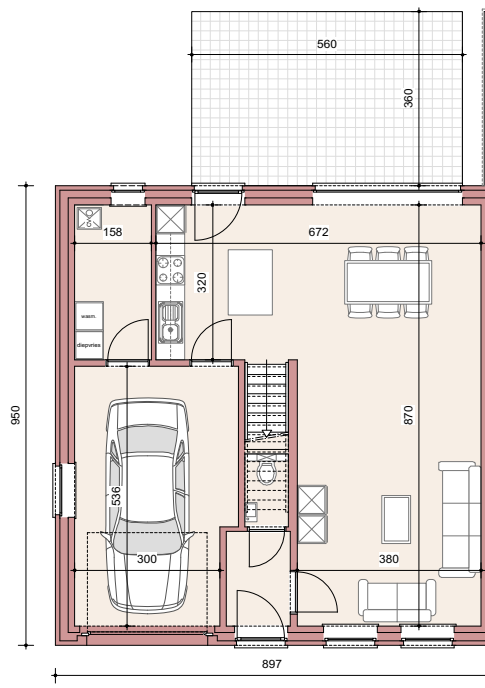
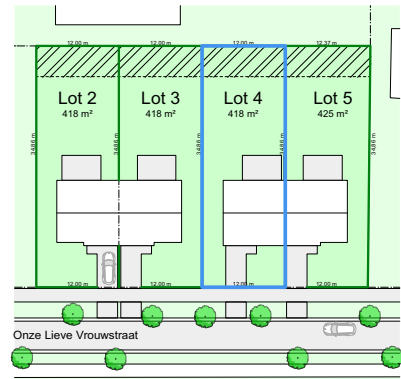



Lot 5

