

## Keuringsverslag van een elektrische laagspanning- en zeer lage spanningsinstallatie

### CONFORM

Datum keuring: 05/10/2023

Inspecteur: Thomas Eke

Mentor: Tom A

Installateur: PSC ELECTRO BVBA

ID-label: -

Klantreferentie: -

B.T.W. nr.: BE 0808 390 179

Merk en type meettoestel: Metrel MI 3102  
BT

Serienummer: 23120888

Datum verslag: 05/10/2023

#### Plaats van het onderzoek

Straatnaam	Mark Mackenstraat
Huisnummer	9
Busnummer	-
Postcode	2660
Gemeente	Antwerpen
Land	België

#### Eigenaar

Naam	Myriam verheyen
Straatnaam	Mark Mackenstraat
Huisnummer	9
Busnummer	-
Postcode	2660
Gemeente	Antwerpen
Land	België

#### Installateur

Naam	PSC ELECTRO BVBA
BTW nr.	BE 0808 390 179
Telefoonnummer	+32 497 45 42 49
E-mail	administratie@pscelectro.be

Type : woning

Afbeelding schakel- en verdeelbord:

EAN : 54144950000965628

Teller Nr.: : 60712254



#### Aard onderzoek:

Netbeheerder: FLUVIUS  
Aantal borden: 1  
Aardelektrode: Aardingslus

Controlebezoek van een huishoudelijke installatie volgens (KB 08/09/2019) - AREI Boek 1- 6.5. en 4.2.4.3.

Spanning: 1N400V  
Aantal kringen: 16

Meter / bord verbinding: 10 mm²

Max beveiliging: 40 A

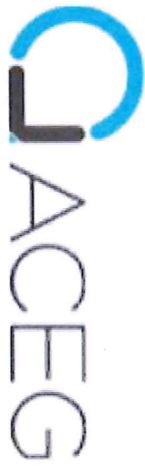

## JOB OVERZICHT

ACEG

Ringlaan 39

1853 - Strombeek-Bever

BTW nr: BE0846.351.031

www.aceg.be

Tel: +32 2 880 88 90

PSC ELECTRO BVBA

Starenhoflaan 44

2950 Kapellen

Belgie

BE 0808 390 179

administratie@pscselectro.be

<b>Opdrachtnummer:</b>	<b>Datum:</b>	<b>Adres</b>	<b>Inspecteur</b>
1104882	05/10/2023	2660 Antwerpen Mark Mackenstraat 9	Thomas Eke

Rapportnummer	Type Inspectie	ID-label	Klantreferentie	Bestuit	Verantwoordelijkheid Klant				
					Opmerkingen	Prioriteit Inbreuk	Mogelijke oplossing	Door wie?	Tegen
1287043	PC.EK1.06 Elektrische keuring: nieuwe huishoudelijke installatie (I)	-	-	Conform	nota/note 2: Geen inbreuken vastgesteld.				

Nota: pv installatie is niet opgenomen in dit verslag

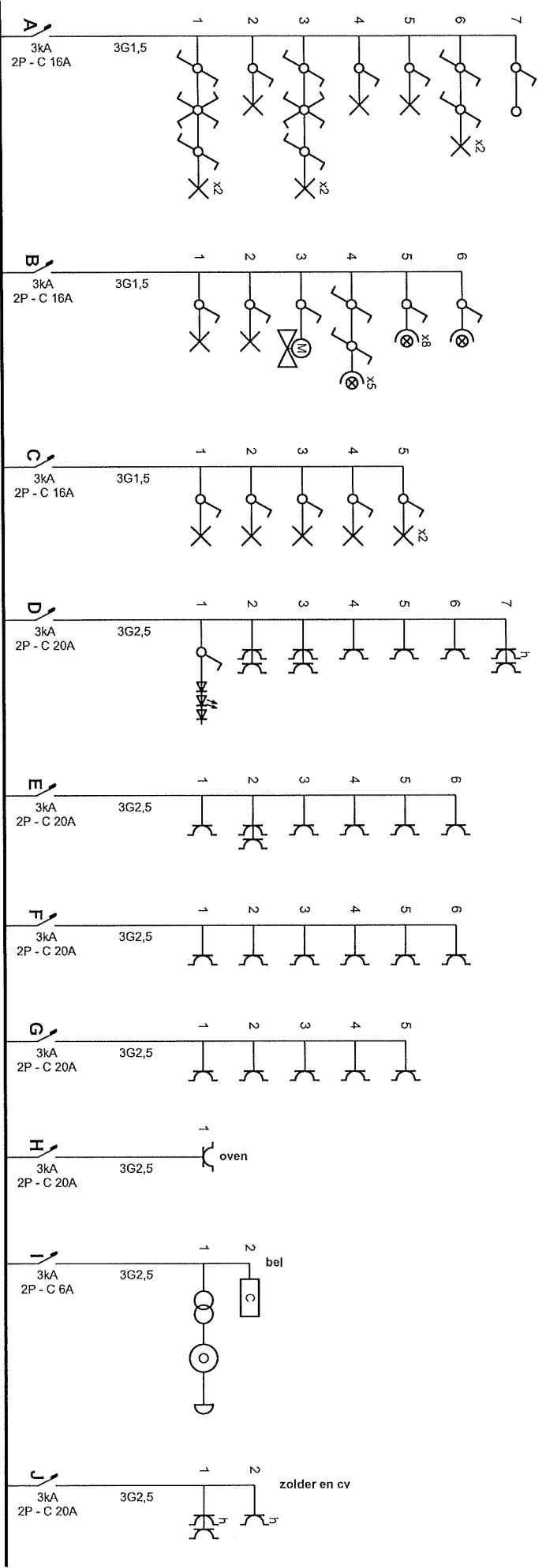
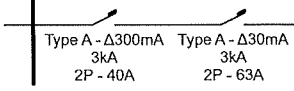
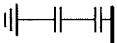

Plaats van de elektrische installatie  
 verheyen mytram  
 mark mackenstraat 9  
 2660 hoboken

Installateur  
 PSC Electro bv  
 Bloementaan 31  
 2950 Kapellen  
 GSM: 0497 45 42 49  
 e-mail: info@pscselectro.com  
 BTW BE 0808.390.179

p. 1/6  
 Eendraadschema  
 Datum: 28-6-2023  
 2 x 230V ~ 50Hz

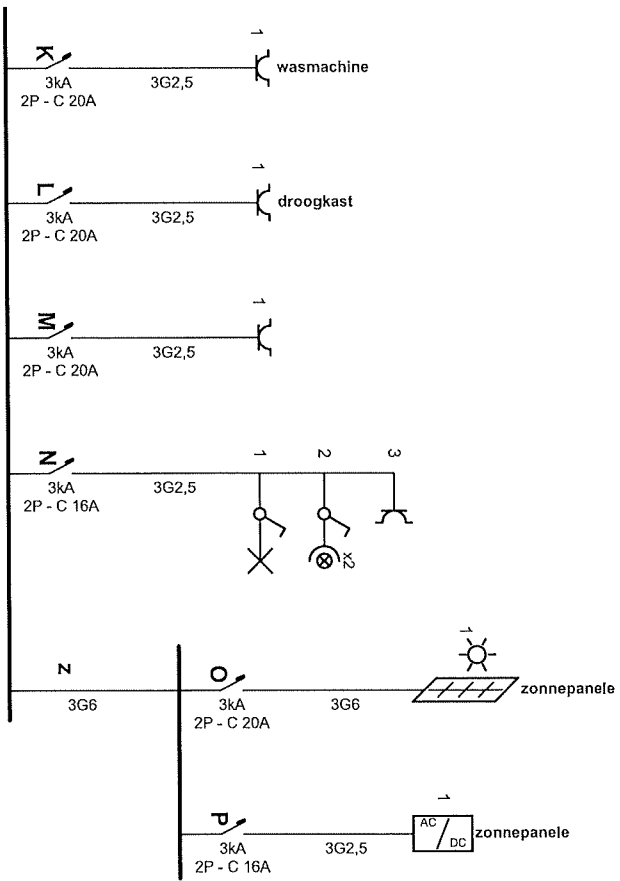

Plaats van de elektrische installatie  
 verheyen myriam  
 markt mackenstraat 9  
 2660 hoboken

Installateur  
 PSC Electro bv  
 Bloemenlaan 31  
 2950 Kapellen  
 GSM: 0497 45 42 49  
 e-mail: info@pscselectro.com  
 BTW BE 0808.390.179

p. 2/6  
 Eendraadschema

Datum: 28-6-2023  
 2 x 230V ~ 50Hz

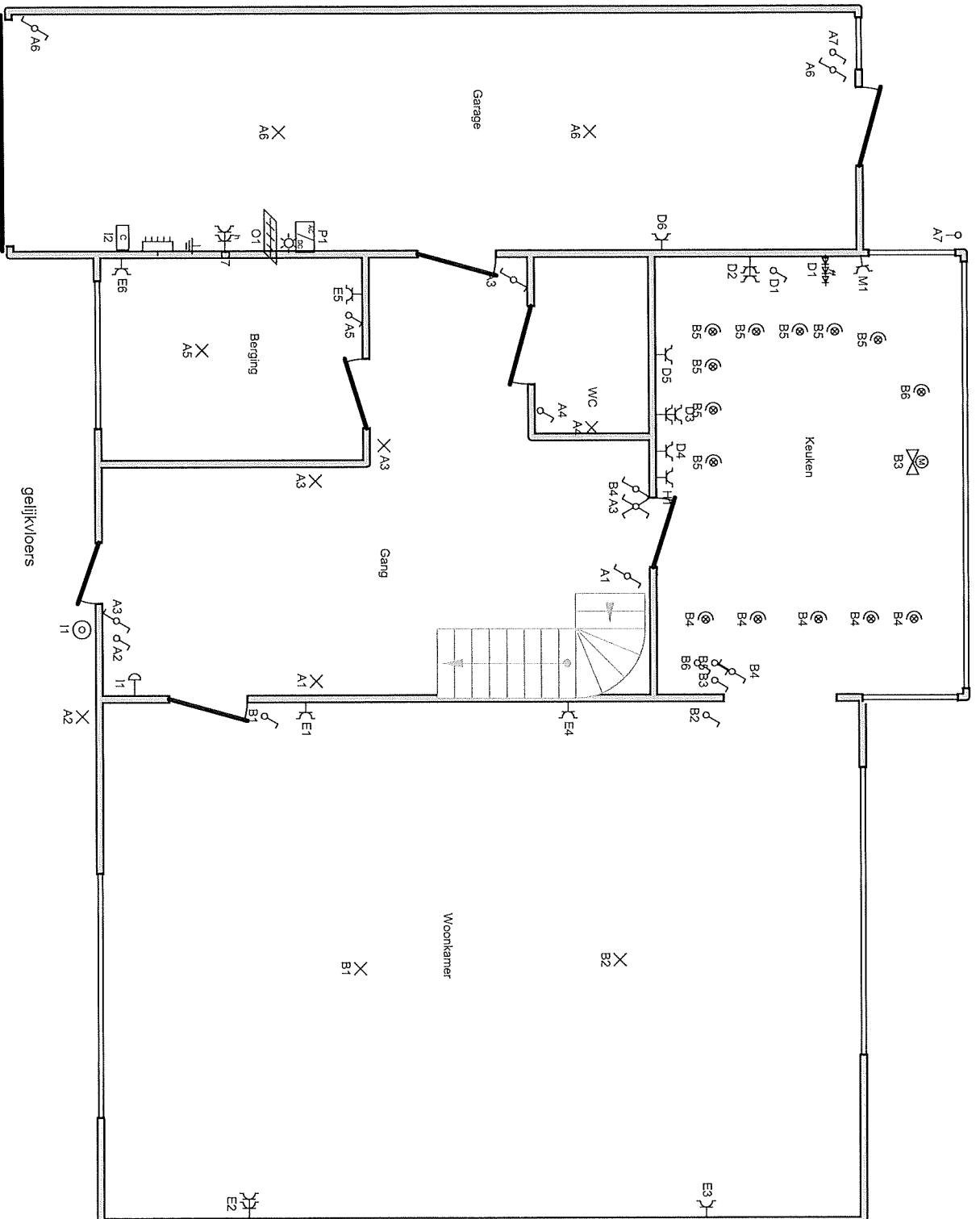

Plaats van de elektrische installatie  
 verheven myriam  
 mark mackenstraat 9  
 2660 hoboken

Installateur  
 PSC Electro bv  
 Bloemenlaan 31  
 2950 Kapellen  
 GSM: 0497 45 42 49  
 e-mail: info@pscselectro.com  
 BTW BE 0808.390.179

p. 3/6  
 Situatieschema

Datum: 28-6-2023

2 x 230V ~ 50Hz

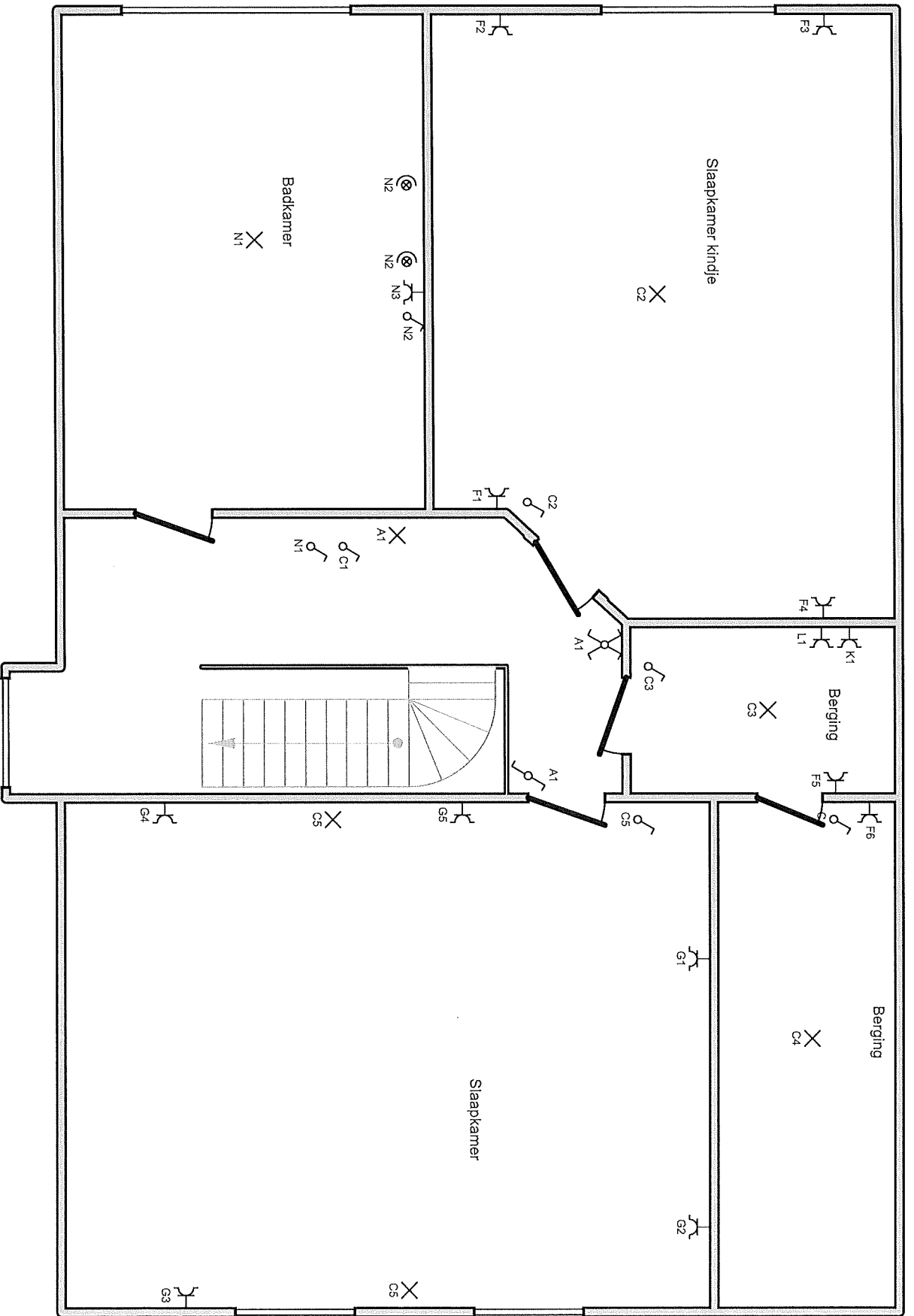

1ste verdieping

Plaats van de elektrische installatie

verheyen myrtam  
 mark mackenstraat 9  
 2660 hoboken

Installateur

PSC Electro bv  
 Bloemenlaan 31  
 2950 Kapellen  
 GSM: 0497 45 42 49  
 e-mail: info@pscselectro.com  
 BTW BE 0808.390.179

p. 4/6  
 Situatieschema

Datum: 28-6-2023

2 x 230V ~ 50Hz

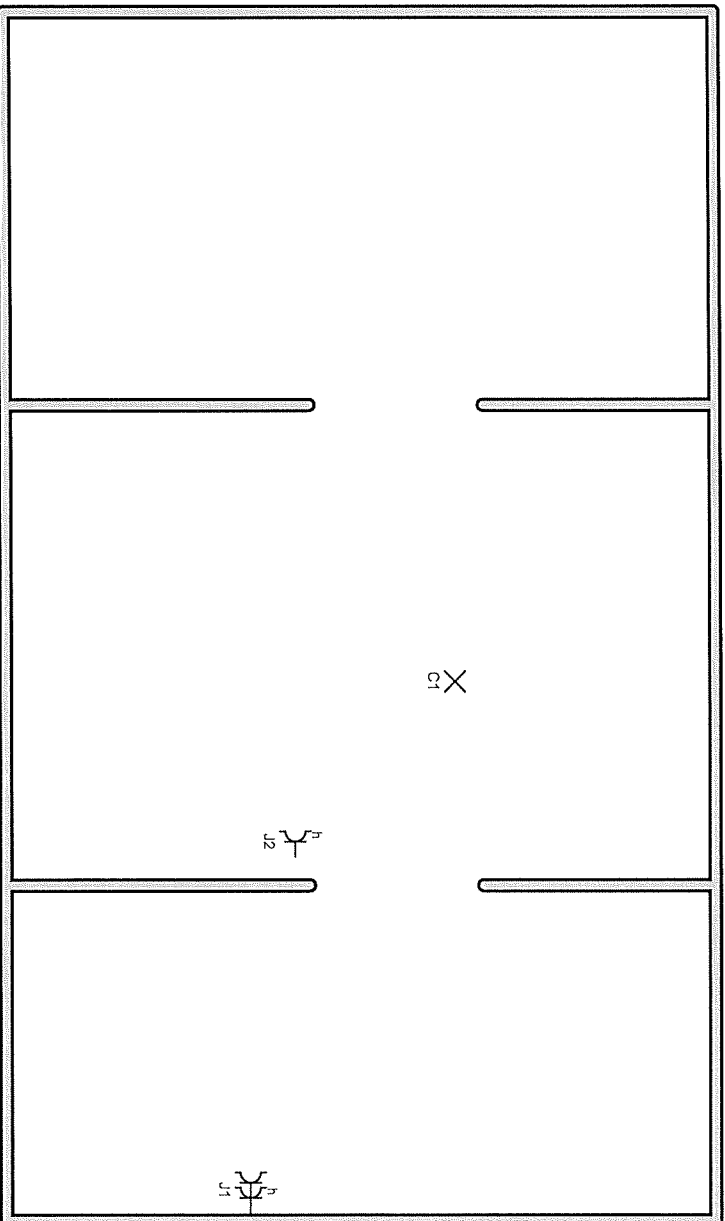

zolderb nb

Plaats van de elektrische installatie  
verheyen myriam  
markt mackenstraat 9  
2660 hoboken

Installateur  
PSC Electro bv  
Bloemenlaan 31  
2950 Kapellen  
GSM: 0497 45 42 49  
e-mail: info@pscselectro.com  
BTW BE 0808.390.179

p. 5/6  
Situatieschema

Datum: 28-6-2023

2 x 230V ~ 50Hz

- A
- B
- C
- D
- E
- F
- G
- H oven
- I bel
- J zolder en cv
- K wasmachine
- L droogkast
- M
- N
- Z zonnepanele
- O zonnepanele
- P zonnepanele

Plaats van de elektrische installatie  
 verheyen myrtam  
 markt mackenstraat 9  
 2660 hoboken

Installateur  
 PSC Electro bv  
 Bloemenlaan 31  
 2950 Kapellen  
 GSM: 0497 45 42 49  
 e-mail: info@pscselectro.com  
 BTW BE 0808.390.179



p. 6/6  
 Lijst Kringen

Datum: 28-6-2023

2 x 230V ~ 50Hz