

PROCÈS-VERBAL DE VISITE D'INSTALLATION ÉLECTRIQUE DOMESTIQUE BASSE TENSION

EXEMPLAIRE ORIGINAL

RÉF. 44/2019/66720/01:1

DATE DU CONTRÔLE 02/07/2019 **AGENT VISITEUR** Jean François Nibus
ADRESSE DU CONTRÔLE Route de Xhoris 11 - 4180 Hamoir **TYPE DE CONTRÔLE** Visite périodique (Art. 271)



› DONNÉES GÉNÉRALES

Adresse de l'installation Route de Xhoris 11 - 4180 Hamoir
Type de locaux Unité d'habitation (maison)
Propriétaire Dieu
Responsable des travaux Dany Berger sprl
Dérogations applicables/appliquées Art. 278

› DONNÉES DU RACCORDEMENT

Gestionnaire du réseau de distribution (GRD) ORES ASSETS
Code EAN Non communiqué
Numéro du compteur 53756170
Index jour/nuit 91077,5779867,9
Type de raccordement aérien
Câble compteur - tableau VFVB 6mm²
Tension nominale de service 3x230V - AC
Courant nominal de la protection de branchement 25A

› CONTRÔLE

Conformité schéma(s) unifilaire(s) et plan(s) de position OK | **Nombre de tableaux** 1 | **Nombre de circuits** 18

Description tableau(x) voir plan(s) dans annexe(s)

Les fondations datent	D'avant le 1/10/1981	Dispositif différentiel de tête	ID - 40A - 300mA - type A - test OK
Prise de terre	Piquets	Dispositif différentiel "sdb"	ID - 40A - 30mA - type A - test OK
Résistance de dispersion de la prise de terre (Ω)	27,9	Raccordement	OK
Conformité des liaisons équipotentielles et des PE	OK	Eclairage/machines	Sans objet
Test de continuité	Concluant	Contrôle visuel appareils fixes et/ou mobiles	OK
Contrôle boucle de défaut	Concluant	Protection contre les contacts directs	OK
Protection contre les contacts indirects	OK	Résistance minimale d'isolement mesurée (M Ω)	2,02

A la date du **02/07/2019**, l'installation électrique de **Route de Xhoris 11 - 4180 Hamoir** est conforme au Règlement Général des Installations Electriques.
 Le contrôle réalisé par **Certinergie** a porté sur les parties visibles de l'installation et normalement accessibles.
 Un plombage en amont et en aval du dispositif de protection à courant différentiel résiduel est placé afin de rendre inaccessible ses bornes.
 Le ou les schémas unifilaires et de position ont été contrôlés et sont conformes à l'installation.
 Le prochain contrôle périodique est à effectuer, sans modification importante de l'installation électrique, avant le **02/07/2044**.

Signature de l'agent



PROCÈS-VERBAL DE VISITE D'INSTALLATION ÉLECTRIQUE DOMESTIQUE BASSE TENSION

EXEMPLAIRE ORIGINAL

RÉF. 44/2019/66720/01:1

REMARQUES

- L'appareillage électrique fixe ou à poste fixe suivant n'est pas présent - lave-vaisselle/machine à laver/cuisinière/ sèche-linge
- L'installation électrique n'est pas finie. Des socles de prise, des interrupteurs,... sont encore à installer.
- Lors d'une rénovation de l'installation électrique, les dérogations pourraient ne plus être appliquées.
- La cuisine n'est pas finie. Des équipements électriques sont encore à installer.
- La liaison équipotentielle supplémentaire pour la baignoire métallique n'est pas visible et vérifiable (email ou autre).

DEVOIRS DU PROPRIÉTAIRE, GESTIONNAIRE OU LOCATAIRE DE L'INSTALLATION :

Il a pour obligation de conserver le procès-verbal de conformité ou de contrôle dans le dossier de l'installation électrique, de renseigner dans le dossier les modifications apportées à l'installation électrique, en cas d'accident aux personnes dû à l'électricité de prévenir le Service Public Fédéral ayant l'Energie dans ses attributions, d'assurer ou de faire assurer l'entretien de l'installation et de veiller à ce que l'installation reste conforme en tout temps, de refaire contrôler l'installation en cas d'infraction(s) avant un délai d'un an et par le même organisme en cas de visite de contrôle, et si suite à un contrôle pour la vente d'une installation électrique datant d'avant le 1er octobre 1981, avant un délai de 18 mois à dater du jour de l'acte de vente par l'organisme de son choix. Dans le cas où, lors de la seconde visite, des infractions subsistent, l'organisme agréé se doit d'envoyer une copie du procès-verbal de visite de contrôle à la Direction générale de l'Energie préposée à la haute surveillance des installations électriques domestiques. Le Service public fédéral ayant l'Energie dans ses attributions, est informé, par l'organisme agréé qui a effectué la visite de contrôle, de l'existence d'infractions au cas où il n'est pas donné suite à la remise en ordre de l'installation.

En résumé, quelles sont les mesures à prendre **si l'installation électrique est conforme ?**

1	2	3	4
Lisez attentivement ce procès-verbal	Lors d'extensions, de modifications importantes de l'installation, faites la reconstruire	Au terme de la validité du rapport, faites reconstruire votre installation	Certinergie est à votre service 0800 82 171



PROCÈS-VERBAL DE VISITE D'INSTALLATION ÉLECTRIQUE DOMESTIQUE BASSE TENSION

EXEMPLAIRE ORIGINAL

RÉF. 44/2019/66720/01:1

ANNEXES

Schéma(s) unifilaire(s) de l'installation

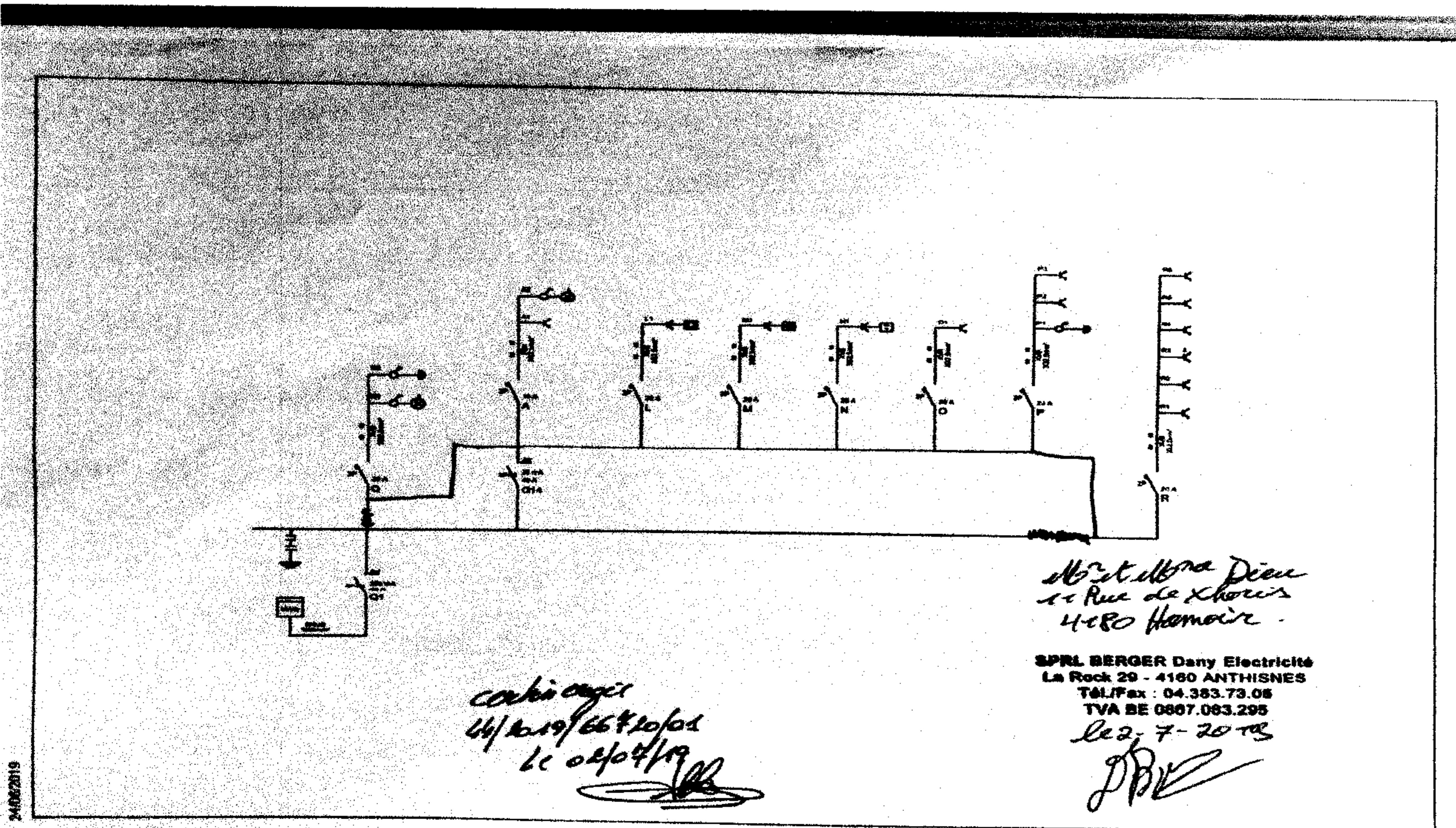
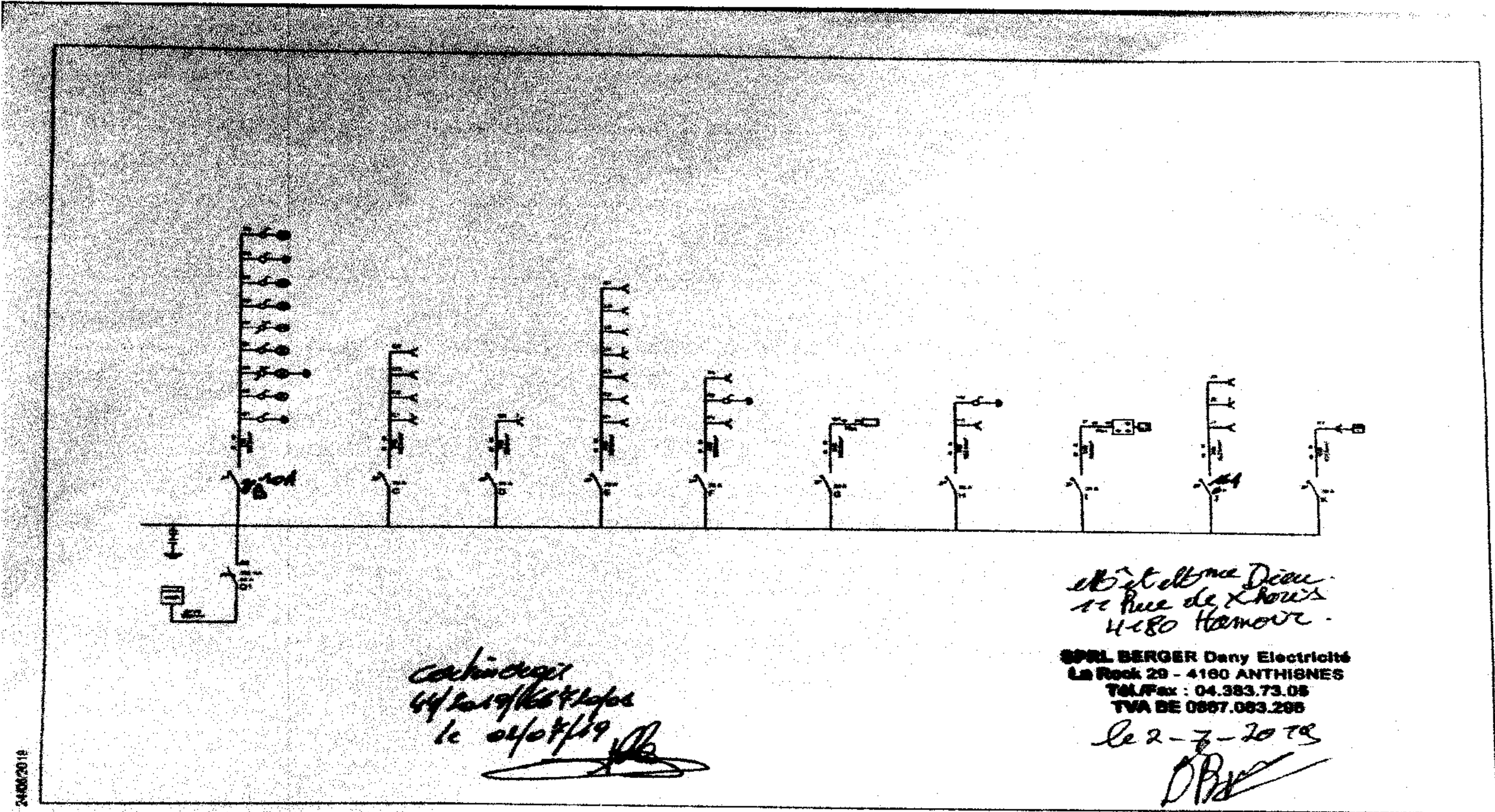



PROCÈS-VERBAL DE VISITE D'INSTALLATION ÉLECTRIQUE DOMESTIQUE BASSE TENSION

EXEMPLAIRE ORIGINAL

RÉF. 44/2019/66720/01:1

ANNEXES

Plan(s) de position de l'installation

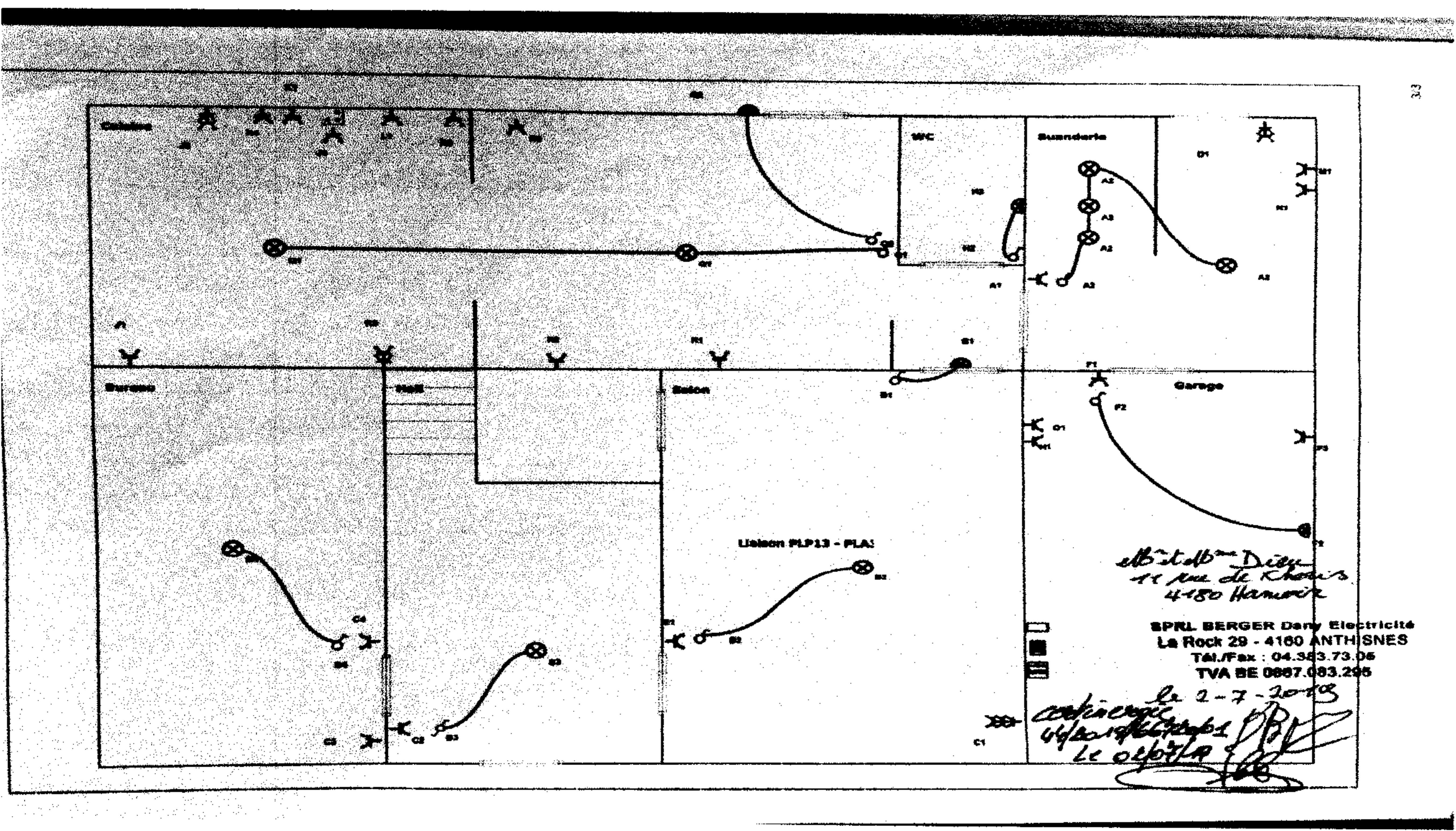
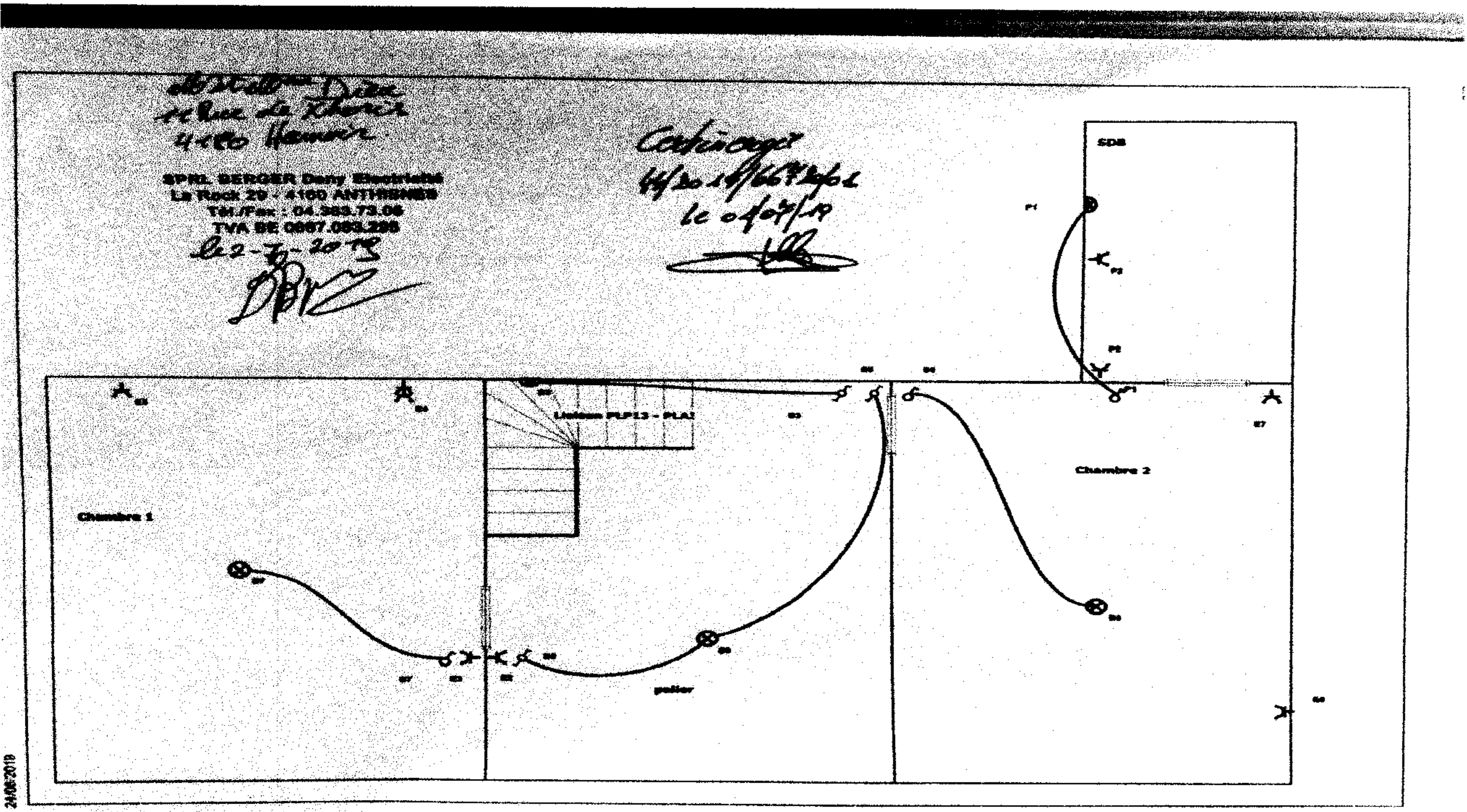



PROCÈS-VERBAL DE VISITE D'INSTALLATION ÉLECTRIQUE DOMESTIQUE BASSE TENSION

EXEMPLAIRE ORIGINAL

RÉF. 44/2019/66720/01:1

› ANNEXES

Plan(s) de position de l'installation

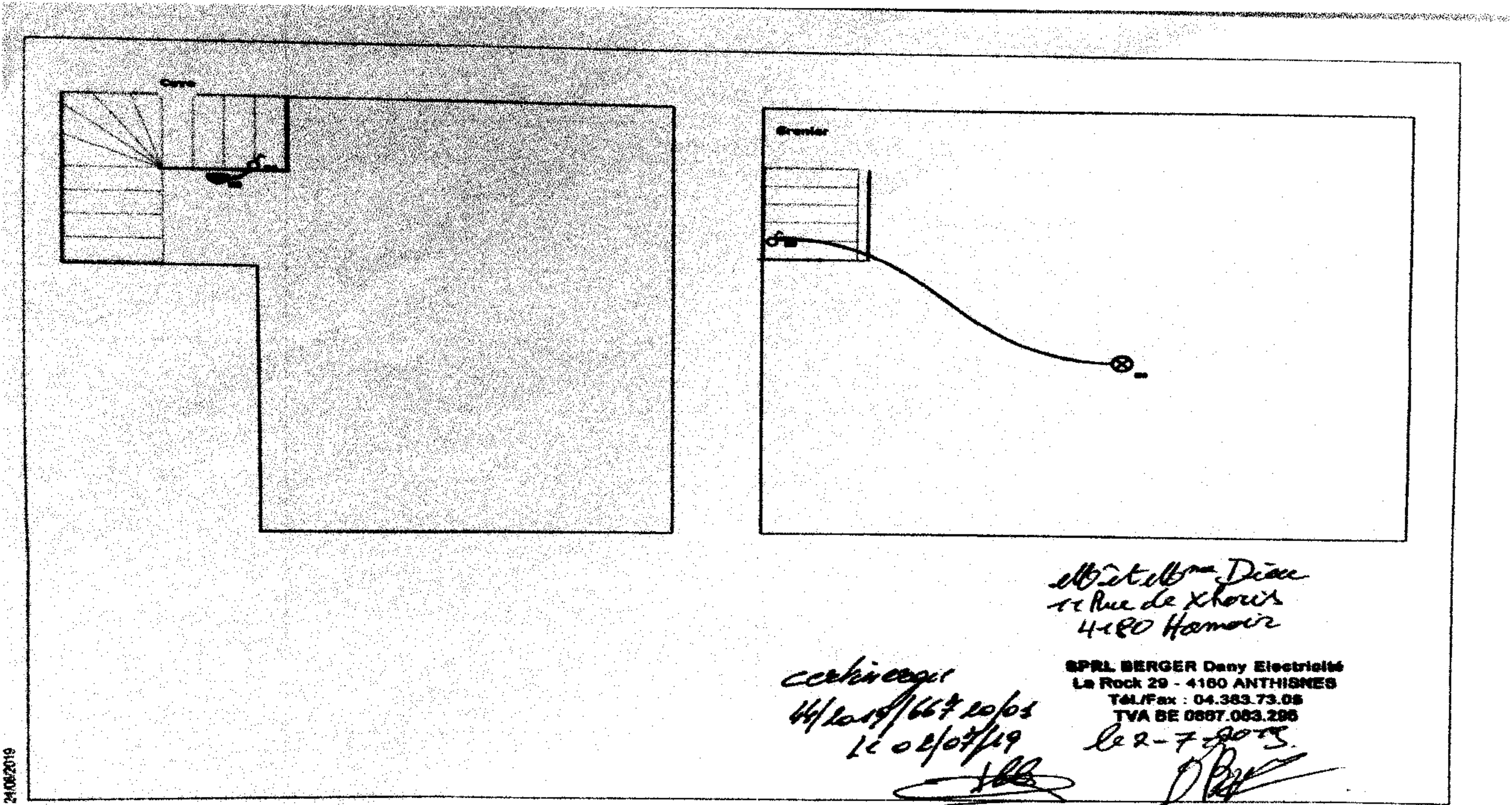

Autre(s)



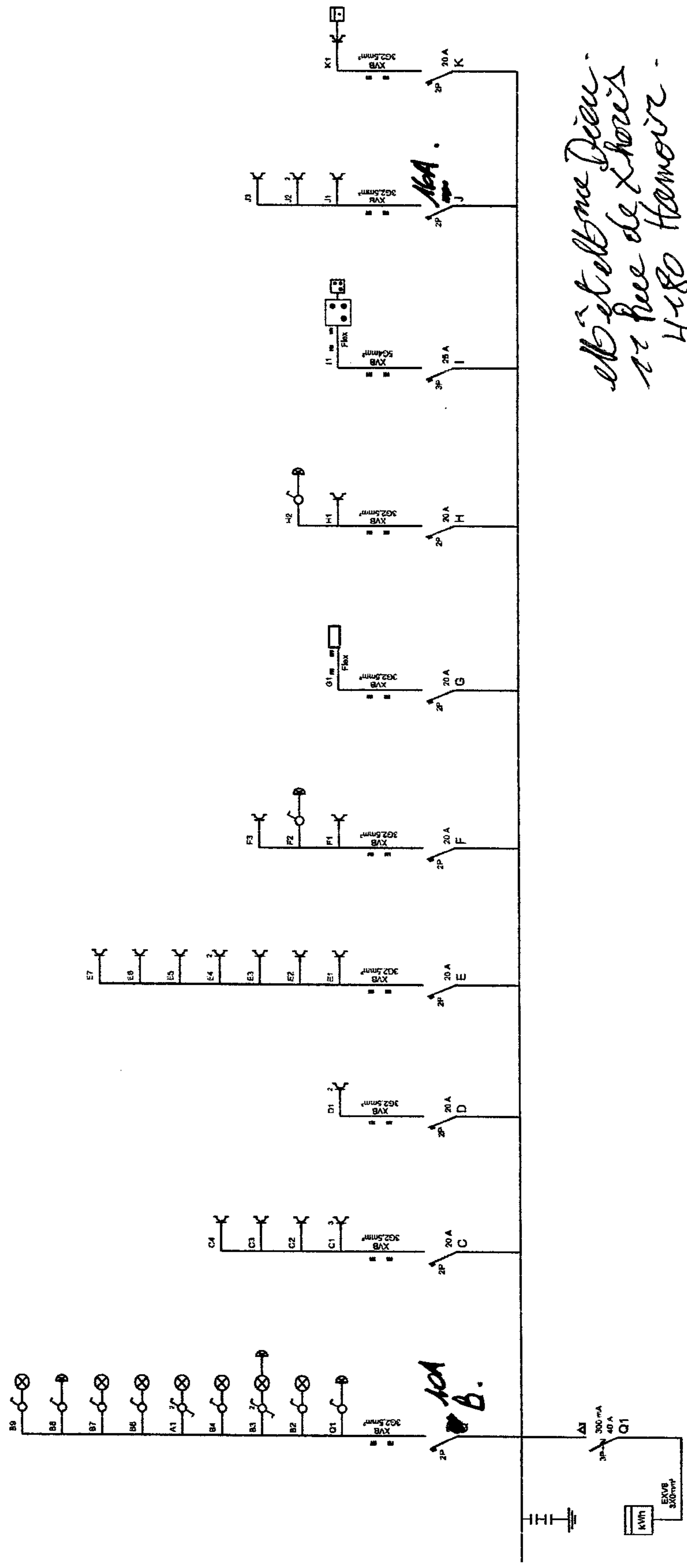

*Abîtement D'œuvre
22 Rue de Choisis
4-80 Hamoir*

**SPRL BERGER Dany Electricité
La Rock 29 - 4160 ANTHISNES
Tél/Fax : 04.383.73.05
TVA BE 0887.083.295**

le 2-7-2019
[Signature]

*ceci est
44/2019/6710101
le 02/07/19*
[Signature]

*M. Etienne Dieu
11 Rue de Xhoris
4180 Hamoir*

SPRL BERGER Dany Electricité
La Rock 29 - 4160 ANTHISNES
Tel./Fax : 04.383.73.05
TVA BE 0867.083.295

le 2-7-2019

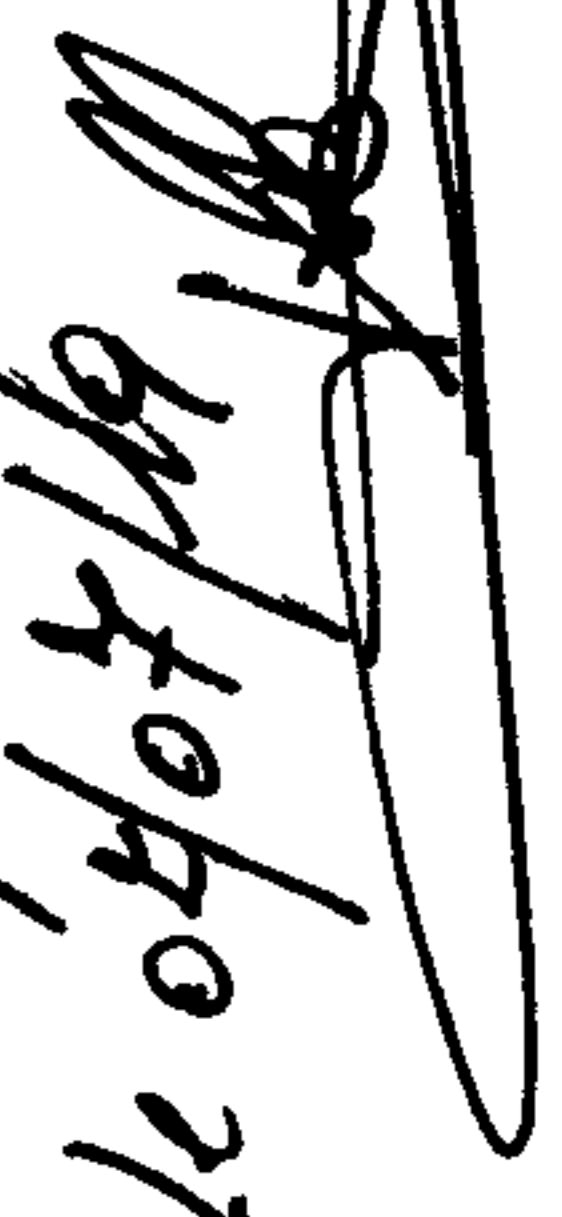
*Ce document
64/2019/6678/05
le 04/07/19*

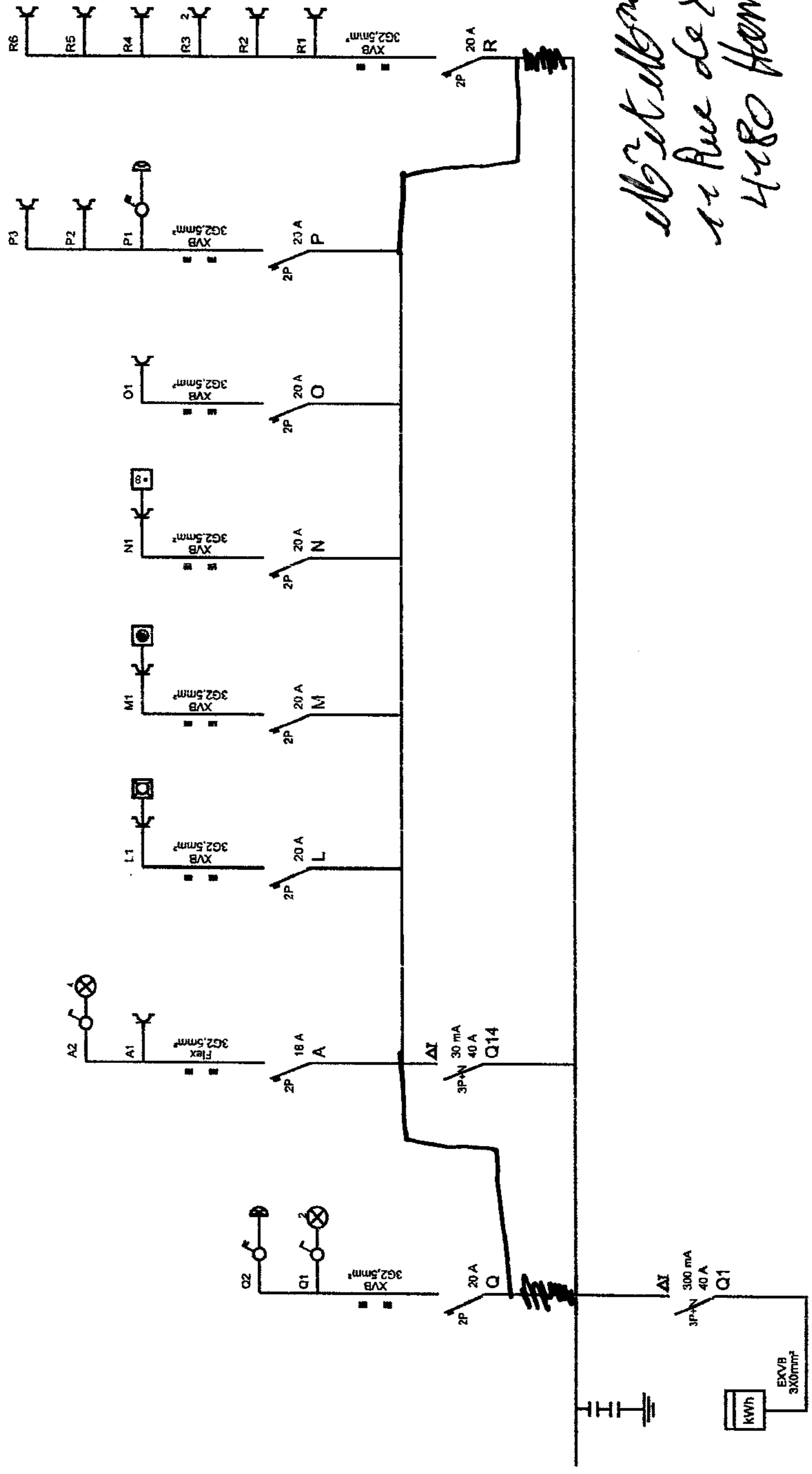

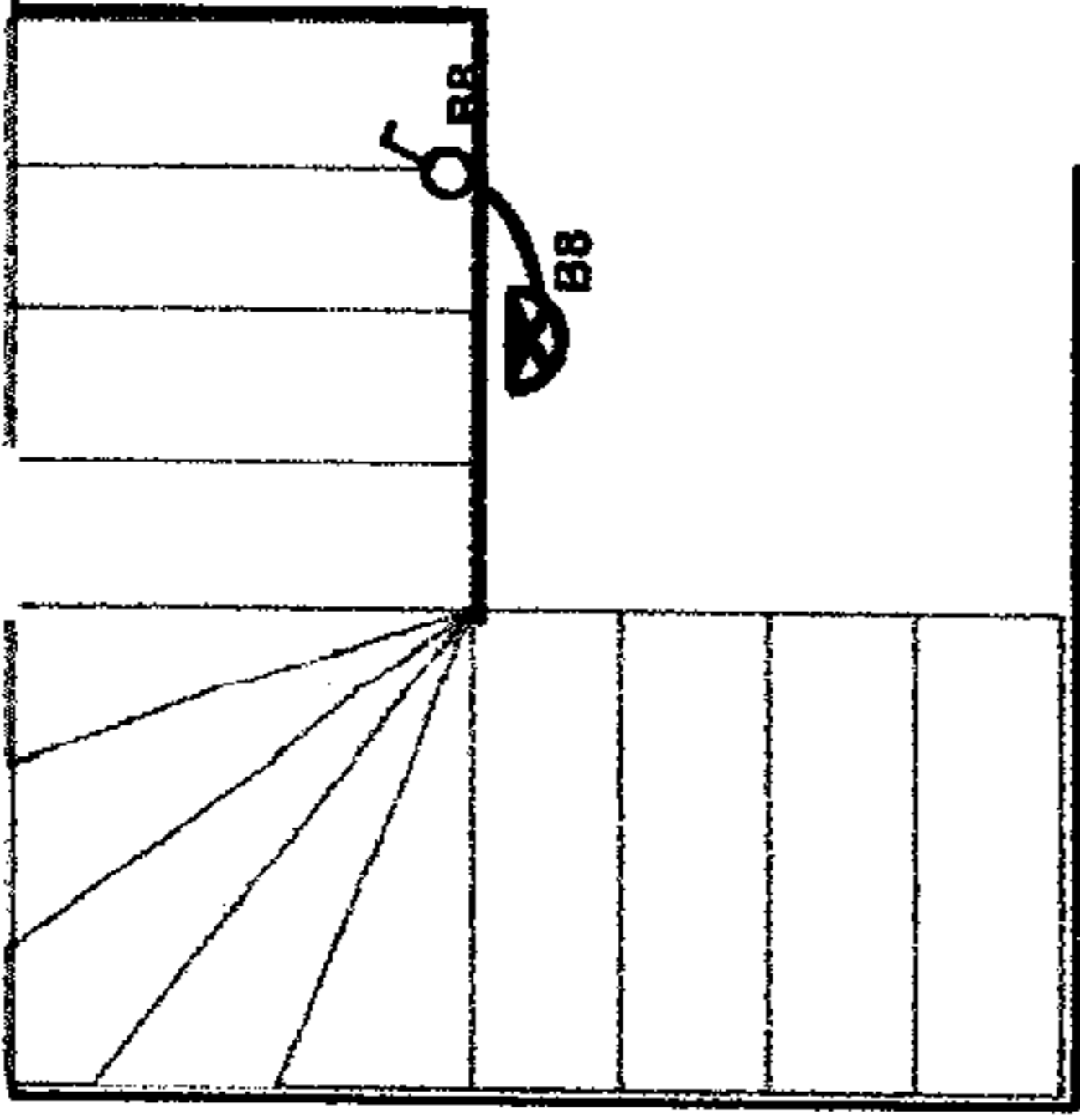

Cave

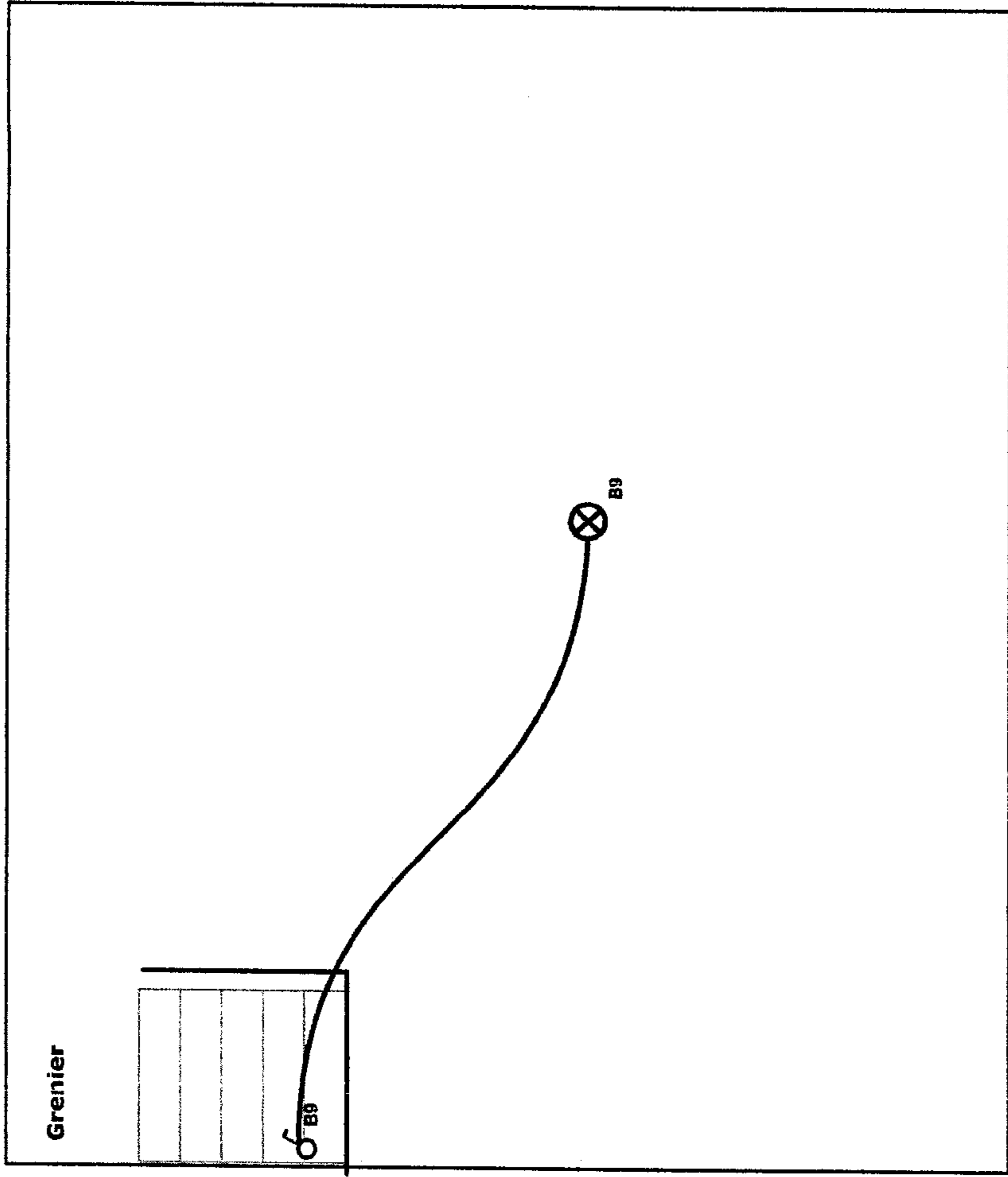

Grenier



cebringer
 46/2019/66720/01
 LC 02/04/19



Albertine Dée
 11 Rue de Xhoris
 4180 Hamoir

SPRL BERGER Dany Electricité
 La Rock 29 - 4160 ANTHISNES
 Tél./Fax : 04.383.73.05
 TVA BE 0867.083.296

Le 2-7-2019



*abbé et Mme Dière
12 Rue de Xheris
4180 Hamoir.*

SPRL BERGER Dany Electricité
La Rock 29 - 4160 ANTHISNES
Tél./Fax : 04.383.73.05
TVA BE 0867.083.295

le 2-7-2019
[Signature]

*ceci est copié
4/20/19/667061
le 02/07/19*
[Signature]

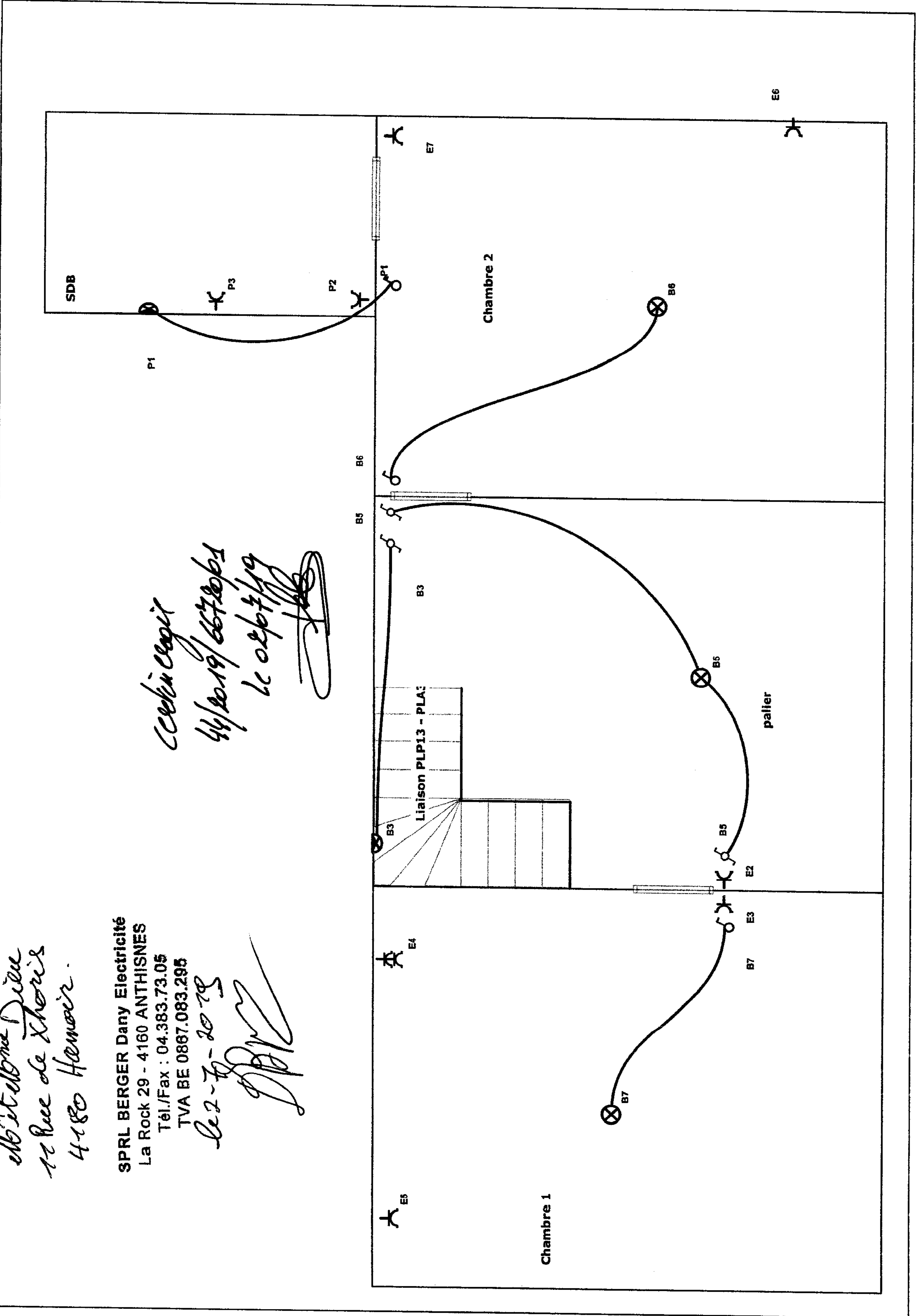

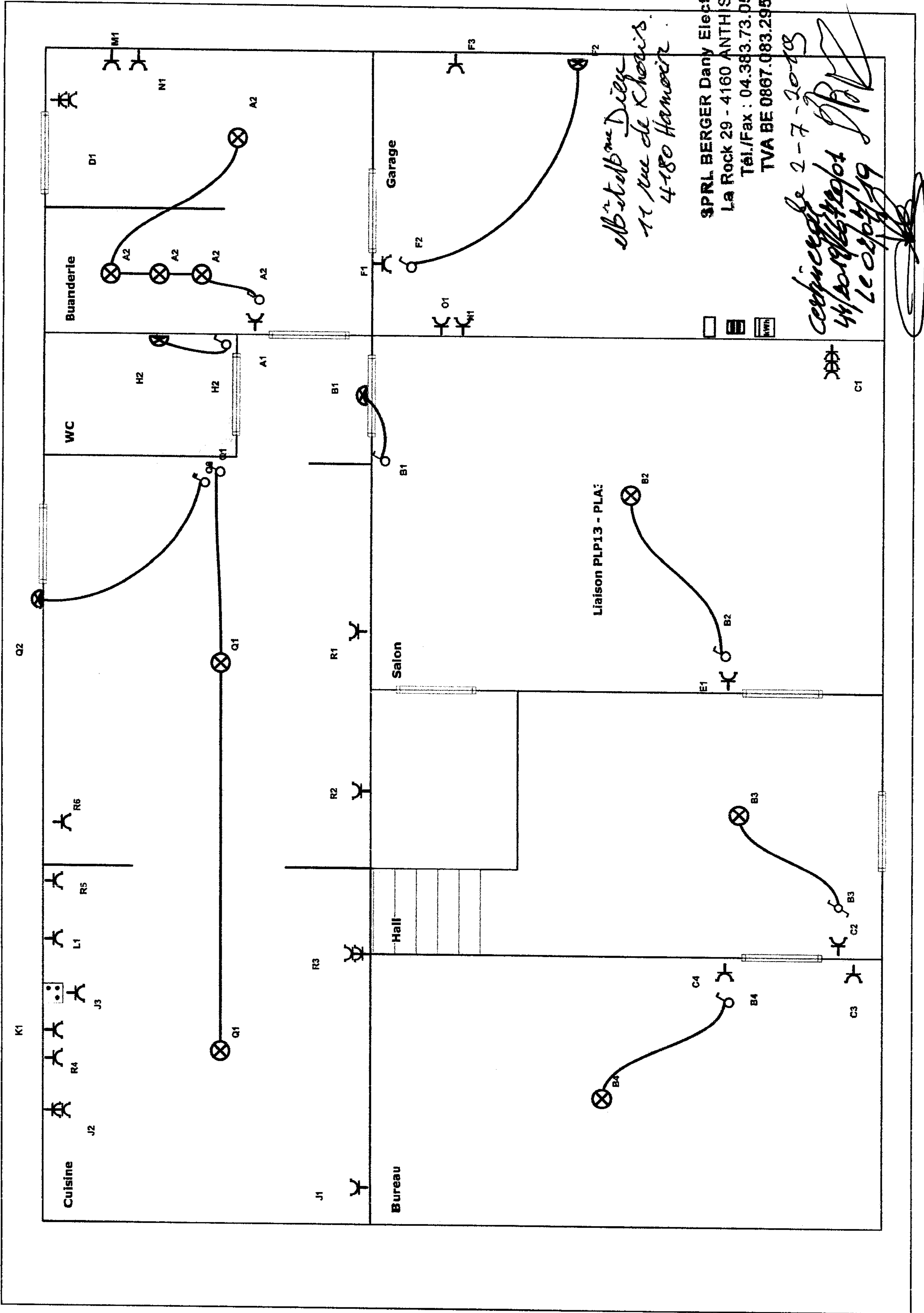

*Albert et Mme Dieye
11 rue de Charois
4180 Hamoir*

SPRL BERGER Dany Electricité
La Rock 29 - 4160 ANTHESNES
Tél./Fax : 04.383.73.05
TVA BE 0867.083.295

*Ce plan est le 2-7-2013
4/20/19/16/12/01
Le 02/07/19*